

Panasonic®

Color Television Operating Instructions

CT-27SX11

CT-32SX31

CT-F2911

CT-F2931X

CT-27SX11U

CT-32SX31U

CT-F2911X

CT-F2941L

CT-27SX31

CT-36SX31

CT-F2921L

CT-F3431

CT-27SX31U

CT-32SX31U

CT-F2931

CT-F3431X

CT-F3441L



For assistance, please call: 1-800-211-PANA (7262) or
send e-mail to: consumerproducts@panasonic.com (USA only)

TQB2AA0372
PRINTED IN USA

10409

	WARNING	
RISK OF ELECTRIC SHOCK DO NOT OPEN		
WARNING: To reduce the risk of electric shock do not remove cover or back. No user-serviceable parts inside. Refer servicing to qualified service personnel.		



The lightning flash with arrow head within a triangle is intended to tell the user that parts inside the product are a risk of electric shock to persons.



The exclamation point within a triangle is intended to tell the user that important operating and servicing instructions are in the papers with the appliance.

WARNING: To prevent fire or shock hazard, do not expose this appliance to rain or moisture.

Table of Contents

Feature Comparison Chart3

Congratulations4

 Customer Record4

 Care and Cleaning4

 Specifications4

Installation5

 Television Location.....5

 Optional Cable Connections.....6

 AC Power Supply Cord6

 Cable / Antenna Connection6

Optional Equipment Connections7

 VCR Connection (CT-27SX11/U)7

 Cable Box Connection (CT-27SX11/U)8

 VCR and Cable Box Connection (CT-27SX11/U).....9

 VCR Connection10

 Cable Box Connection11

 VCR and Cable Box Connection12

 Program Out Connection (Prog. Out)13

 Amplifier Connection (To Audio Amp)13

 Digital TV - Set-Top Box (DTV-STB) or
 DVD Player Connection14

Picture In Picture (PIP) Operation15

Main Menu16

 Remote Control Buttons16

 Remote Control Guide.....16

Main Menu Feature Chart.....17

Special Features20

 Menu Languages.....20

 Program Channels20

 CC (Closed Captioning)20

 Other Adjustments21

 Sleep Timer22

 Timer22

 Picture - Video Adjustments23

 Picture - Other Adjustments23

 Channels - Caption.....24

 Video Input Skip Feature.....24

 Lock - Mode.....25

Troubleshooting Chart26

Read these instructions completely before operating TV.

Contents are subject to change without notice or obligation.

Copyright 2001 by Matsushita Electric Corporation of America. All rights reserved.
Unauthorized copying and distribution is a violation of law.

Feature Comparison Chart

	MODELS	CT-27SX11	CT-27SX11U	CT-27SX31	CT-27SX31U	CT-32SX31	CT-32SX31U	CT-36SX31	CT-36SX31U
	FEATURES								
SPECIAL FEATURES	MENU LANGUAGE ENG/SPAN/FR	<input type="checkbox"/>	<input type="checkbox"/>	<input type="checkbox"/>	<input type="checkbox"/>	<input type="checkbox"/>	<input type="checkbox"/>	<input type="checkbox"/>	<input type="checkbox"/>
	NO PIP	<input type="checkbox"/>	<input type="checkbox"/>						
	2 TUNER PIP			<input type="checkbox"/>	<input type="checkbox"/>	<input type="checkbox"/>	<input type="checkbox"/>	<input type="checkbox"/>	<input type="checkbox"/>
	VIDEO INPUT PICTURE MEMORY	<input type="checkbox"/>	<input type="checkbox"/>	<input type="checkbox"/>	<input type="checkbox"/>	<input type="checkbox"/>	<input type="checkbox"/>	<input type="checkbox"/>	<input type="checkbox"/>
	V-CHIP CAPABILITY	<input type="checkbox"/>	<input type="checkbox"/>	<input type="checkbox"/>	<input type="checkbox"/>	<input type="checkbox"/>	<input type="checkbox"/>	<input type="checkbox"/>	<input type="checkbox"/>
	75 OHM INPUT	<input type="checkbox"/>	<input type="checkbox"/>						
	2RF			<input type="checkbox"/>	<input type="checkbox"/>	<input type="checkbox"/>	<input type="checkbox"/>	<input type="checkbox"/>	<input type="checkbox"/>
	CHANNEL INFO BANNER	<input type="checkbox"/>	<input type="checkbox"/>	<input type="checkbox"/>	<input type="checkbox"/>	<input type="checkbox"/>	<input type="checkbox"/>	<input type="checkbox"/>	<input type="checkbox"/>
	VIDEO INPUT SKIP	<input type="checkbox"/>	<input type="checkbox"/>	<input type="checkbox"/>	<input type="checkbox"/>	<input type="checkbox"/>	<input type="checkbox"/>	<input type="checkbox"/>	<input type="checkbox"/>
	VIDEO NORM	<input type="checkbox"/>	<input type="checkbox"/>	<input type="checkbox"/>	<input type="checkbox"/>	<input type="checkbox"/>	<input type="checkbox"/>	<input type="checkbox"/>	<input type="checkbox"/>
AUDIO	AUDIO NORM	<input type="checkbox"/>	<input type="checkbox"/>	<input type="checkbox"/>	<input type="checkbox"/>	<input type="checkbox"/>	<input type="checkbox"/>	<input type="checkbox"/>	<input type="checkbox"/>
	STEREO	<input type="checkbox"/>	<input type="checkbox"/>	<input type="checkbox"/>	<input type="checkbox"/>	<input type="checkbox"/>	<input type="checkbox"/>	<input type="checkbox"/>	<input type="checkbox"/>
	AI SOUND	<input type="checkbox"/>	<input type="checkbox"/>	<input type="checkbox"/>	<input type="checkbox"/>	<input type="checkbox"/>	<input type="checkbox"/>	<input type="checkbox"/>	<input type="checkbox"/>
	BASS/BALANCE/TREBLE	<input type="checkbox"/>	<input type="checkbox"/>	<input type="checkbox"/>	<input type="checkbox"/>	<input type="checkbox"/>	<input type="checkbox"/>	<input type="checkbox"/>	<input type="checkbox"/>
	SURROUND	<input type="checkbox"/>	<input type="checkbox"/>	<input type="checkbox"/>	<input type="checkbox"/>	<input type="checkbox"/>	<input type="checkbox"/>	<input type="checkbox"/>	<input type="checkbox"/>
	BBE	<input type="checkbox"/>	<input type="checkbox"/>	<input type="checkbox"/>	<input type="checkbox"/>	<input type="checkbox"/>	<input type="checkbox"/>	<input type="checkbox"/>	<input type="checkbox"/>
	A/V IN (REAR/FRONT)	3 (2/1)	3 (2/1)	3 (2/1)	3 (2/1)	3 (2/1)	3 (2/1)	3 (2/1)	3 (2/1)
A/V JACKS	AUDIO OUT	<input type="checkbox"/>	<input type="checkbox"/>	<input type="checkbox"/>	<input type="checkbox"/>	<input type="checkbox"/>	<input type="checkbox"/>	<input type="checkbox"/>	<input type="checkbox"/>
	A/V PROGRAM OUT			<input type="checkbox"/>	<input type="checkbox"/>	<input type="checkbox"/>	<input type="checkbox"/>	<input type="checkbox"/>	<input type="checkbox"/>
	S-VHS INPUT	2 1/1	2 1/1	2 1/1	2 1/1	2 1/1	2 1/1	2 1/1	2 1/1
	COMPONENT INPUT	<input type="checkbox"/>	<input type="checkbox"/>	<input type="checkbox"/>	<input type="checkbox"/>	<input type="checkbox"/>	<input type="checkbox"/>	<input type="checkbox"/>	<input type="checkbox"/>
	HEADPHONE JACK	<input type="checkbox"/>	<input type="checkbox"/>	<input type="checkbox"/>	<input type="checkbox"/>	<input type="checkbox"/>	<input type="checkbox"/>	<input type="checkbox"/>	<input type="checkbox"/>

Congratulations

Your new Panasonic Tau television is designed to provide state-of-the-art picture quality and features an innovative PureFlat™ picture tube. The new gray cabinet with compact, elegant styling is designed to give you many years of enjoyment. It was thoroughly tested and tuned at the factory for best performance.

Customer Record

The model and serial number of this product are located on the back of the TV. You should note the model and serial number in the space provided and retain as a permanent record of your purchase. This will aid in identification in the event of theft or loss. Product registration for U.S. customers is available at: www.prodreg.com/panasonic.

Model Number

Serial Number

Care and Cleaning

Screen (Turn TV Off)

- Use a mild soap solution or window cleaner with a soft clean cloth. DO NOT USE ABRASIVE CLEANERS.
- Avoid excessive moisture and wipe dry.

Note: Do not spray any type of cleaning fluid directly on the screen.

Cabinet and Remote Control

- For cabinets and remote control, use a soft cloth dampened with water or a mild detergent solution. Avoid excessive moisture and wipe dry.
- Do not use benzene, thinner or other petroleum based products.

Specifications

Power Source	
CT-27SX11 (2.4A) CT-32SX31 (3.0A) CT-36SX31 (3.0A) CT-27SX11U (2.4A) CT-32SX31U (3.0A) CT-36SX31U (3.0A) CT-27SX31 (2.5A) CT-27SX31U (2.5A)	120V AC, 60Hz
Channel Capability - 181	VHF-12; UHF-56; Cable-113
Video Input Jacks	1Vp-p, 75 Ohm, Phono Jack Type
Audio Input Jacks	500mV RMS 47K Ohm
Audio Output Jacks	0-2.0V RMS 4.7K Ohm
Component Input (Y / P_B / P_R)	75 Ohm, Phono Jack Type
S-Video Input Jacks	S-Video (Y-C) Connector

Specifications are subject to change without notice or obligation.

Installation

Television Location

This unit is intended to be used with an optional stand or entertainment center. Consult your dealer for available options.

- Avoid excessive sunlight or bright lights, including reflections.
- Keep away from excessive heat or moisture. Inadequate ventilation may cause internal component failure.
- Fluorescent lighting may reduce remote control transmitting range.
- Keep away from magnetic equipment, including motors, fans and external speakers.

CAUTION: Use this television receiver only with the cart, stand, tripod, bracket, or table specified by the manufacturer, or sold with the apparatus. When a cart is used, use caution when moving the cart/apparatus combination to avoid injury from tip-over. In order to avoid injury to children, never place your television receiver on a piece of furniture that is capable of being tilted by a child leaning on it, pulling on it, standing on it, or climbing on it.



CT-27SX11/CT-27SX11U:

CAUTION: This television receiver for use only with PANASONIC TY-27SX31P stand. Use with other carts (or stands) is capable of resulting in instability causing possible injury.

CT-27SX31/CT-27SX31U:

CAUTION: This television receiver for use only with PANASONIC TY-27SX31P stand. Use with other carts (or stands) is capable of resulting in instability causing possible injury.

CT-32SX31/CT-32SX31U:

CAUTION: This television receiver for use only with PANASONIC TY-32SX31P stand. Use with other carts (or stands) is capable of resulting in instability causing possible injury.

CT-36SX31/CT-36SX31U:

CAUTION: This television receiver for use only with PANASONIC TY-36SX31P stand. Use with other carts (or stands) is capable of resulting in instability causing possible injury.

Optional Cable Connections

Shielded audio and video cables should be used between components. For best results:

- Use 75-ohm coaxial shielded cables.
- Use appropriate input and output connectors, that match your component connectors.
- Avoid long cables to minimize interference.

AC Power Supply Cord

CAUTION: TO PREVENT ELECTRIC SHOCK MATCH WIDE BLADE OF PLUG TO WIDE SLOT OF AC OUTLET AND FULLY INSERT. DO NOT USE A PLUG WITH A RECEPTACLE OR OTHER OUTLET UNLESS THE BLADE CAN BE FULLY INSERTED TO PREVENT BLADE EXPOSURE.

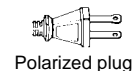

PROTECT POWER CORDS FROM BEING WALKED ON, ROLLED OVER, CRIMPED, BENT OR PINCHED, PARTICULARLY AT PLUGS, CONVENIENCE RECEPTACLES, AND THE POINT WHERE THEY EXIT FROM THE APPARATUS.

Cable / Antenna Connection

For proper reception, either a cable or antenna connection is required.

Cable Connection

Connect the cable supplied by your local cable company.

Note: A cable converter box may be required for proper reception. Check with your local cable company for compatibility requirements.

Incoming Cable from Cable Company

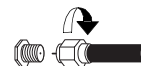



75 Ohm VHF/UHF on back of TV

Antenna Connections

- For proper reception of VHF/UHF channels, an external antenna is required. For best reception an outdoor antenna is recommended.
- Antenna Mode must be set to TV.

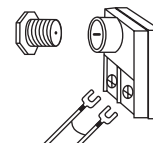
Incoming Cable from Home Antenna



	Cable Preset
Cable Mode is preset at the factory. Antenna users must change to Antenna Mode in the Setup Menu.	

Optional Equipment Connections

IMPORTANT INFORMATION REGARDING USE OF VIDEO GAMES, COMPUTERS, DSS OR OTHER FIXED IMAGE DISPLAYS.

The extended use of fixed image program material can cause a permanent “shadow image” on the picture tube. This background image is viewable on normal programs in the form of a stationary fixed image. This type of irreversible picture tube deterioration can be limited by observing the following steps:

- A. Reduce the brightness/contrast setting to a minimum viewing level.
- B. Do not display the fixed image for extended periods of time.
- C. Turn the power off when not in actual use.

Note: *The marking or retained image on the picture tube resulting from fixed image use is not an operating defect and as such is not covered by Warranty. This product is not designed to display fixed image patterns for extended periods of time.*

VCR Connection

(For models CT-27SX11/U)

VCRs, video disc players, video game equipment, and DSS equipment can also be connected to the video inputs. See the optional equipment manual for more information.

Note: *VIDEO 1 input is a dual-purpose input. It is primarily intended for connection with 480i devices such as a DVD player using the Y P_B P_R component video jacks and Audio L & R jacks. However, it can also be connected to conventional composite video sources such as a VCR, using only the Y/Video jack and Audio L & R jacks. The on-screen label will display Component or Video 1 depending on which source is connected.*

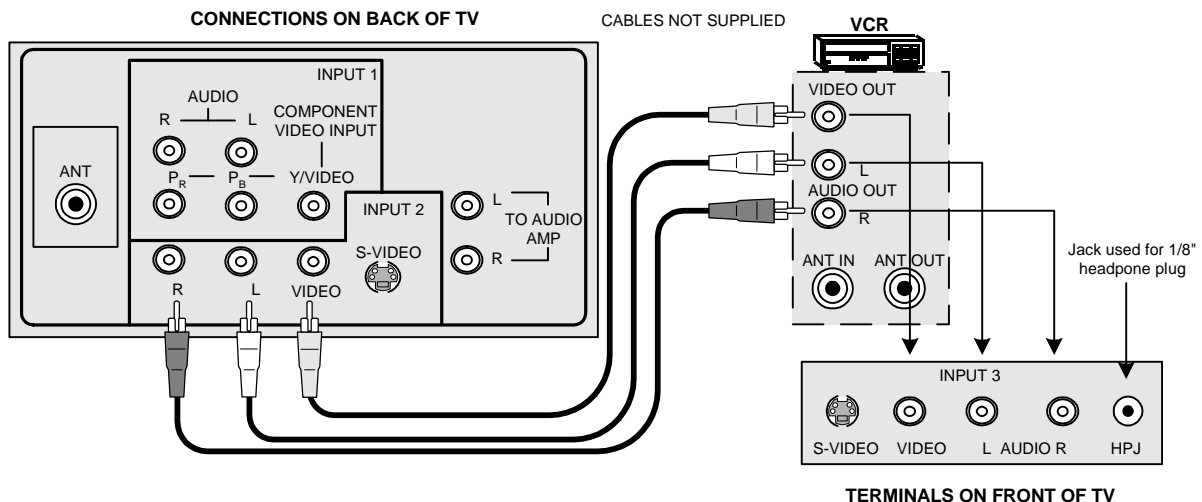

Procedure

1. Connect equipment as shown to front or rear Audio/Video input jacks.
2. Select the Video mode by pressing **TV/VIDEO** button.
3. Operate optional equipment as instructed in equipment manual.

Cable Box Connection

(For models CT-27SX11/U)

Follow this diagram when connecting your television to a cable box only.

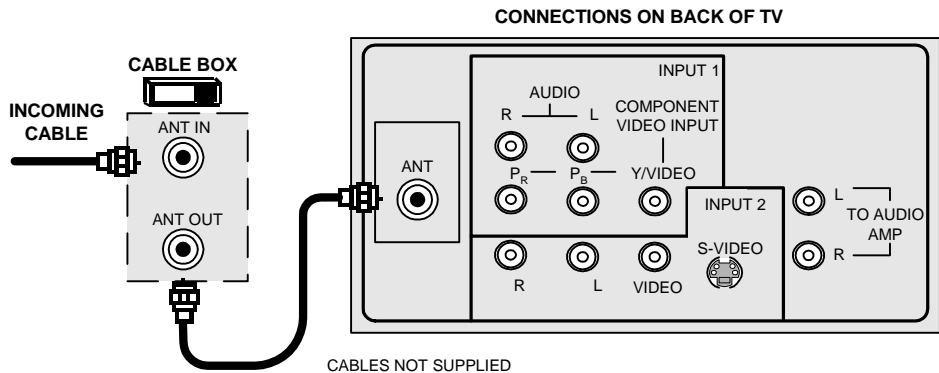

Note: The remote control must be programmed with supplied codes to operate the cable box. See *Programming the Remote Control* in the **Remote Control Quick Reference Guide**.

Viewing a premium (scrambled) cable channel

Procedure

1. Tune the television to Channel 3 or 4 depending the RF out setting of the cable box.
2. Using the cable box, tune to the premium cable channel you want to view.

VCR and Cable Box Connection

(For models CT-27SX11/U)

Follow this diagram when connecting your television to both a VCR and a cable box.

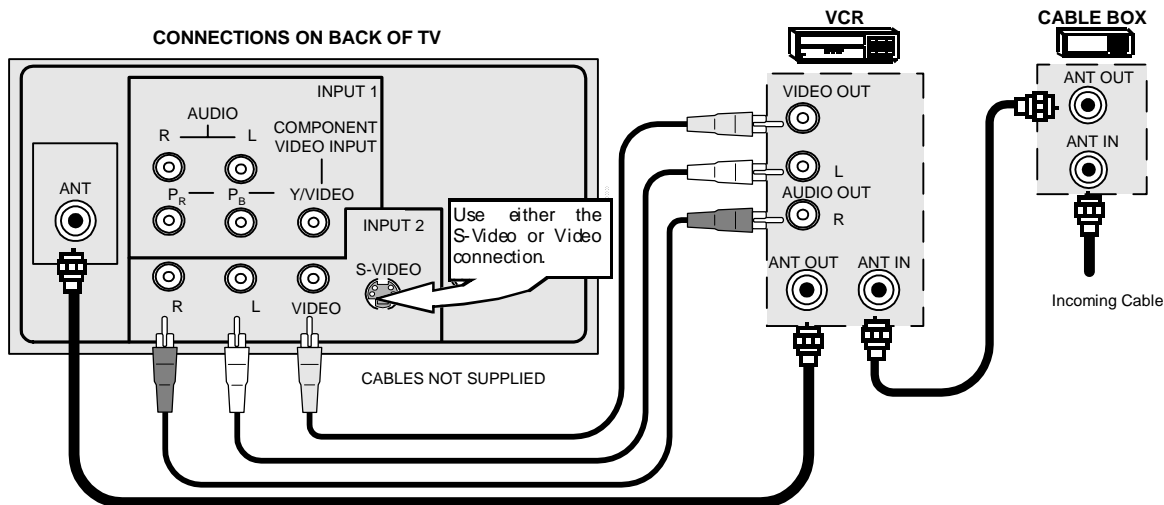

Note: The remote control must be programmed with supplied codes to operate the VCR and cable box. See Programming the Remote Control in the **Remote Control Quick Reference Guide**.

Viewing a premium (scrambled) cable channel

Procedure

1. Tune the television to CH 3 or CH 4 depending on the Cable box RF out.
2. Using the cable box, tune to the premium cable channel you want to view.

Recording a premium (scrambled) cable channel

Procedure

1. Press the **TV/VIDEO** button on the remote control to select the video input (VIDEO 1, VIDEO 2, etc.) connected to your VCR.
2. Turn the VCR ON.
3. Tune the VCR to Channel 3 or 4, depending on your VCR.
4. Using your cable box, tune to the premium cable channel you want to record.
5. Begin recording.

VCR Connection

(For models CT-27SX31/U, CT-32SX31/U, and CT-36SX31/U)

Follow this diagram when connecting your television to a VCR only.

Note: VIDEO 1 input is a dual-purpose input. It is primarily intended for connection with 480i devices such as a DVD player using the Y P_B P_R component video jacks and Audio L & R jacks. However, it can also be connected to conventional composite video sources such as a VCR, using only the Y/Video jack and Audio L & R jacks. The on-screen label will display Component or Video 1 depending on which source is connected.

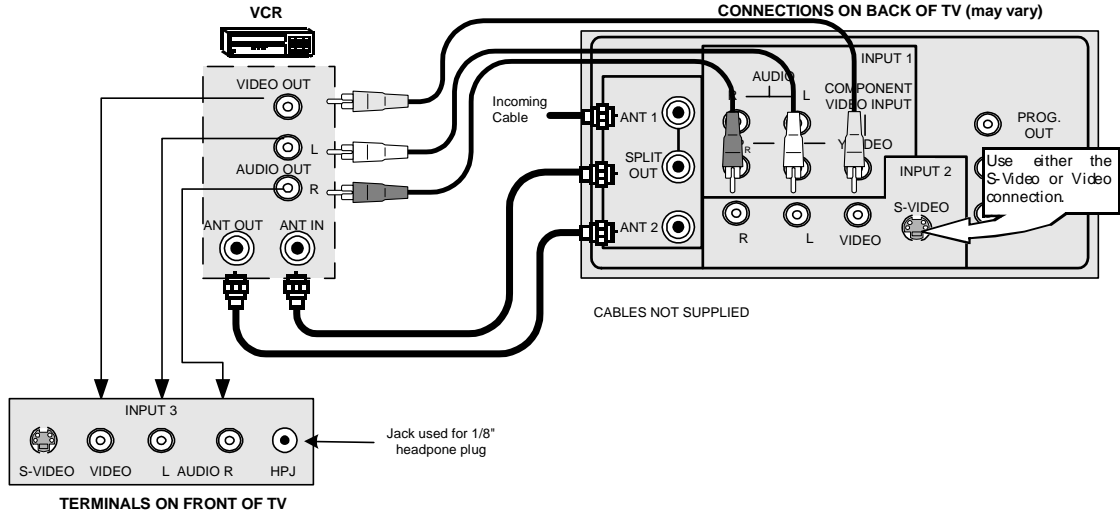

Note: The remote control must be programmed with supplied codes to operate the VCR. See Programming the Remote Control in the **Remote Control Quick Reference Guide**.

Viewing a television program

Procedure

1. Select ANT1 in the SET UP menu under Prog Chan (Program Channels).
2. Tune the television to the television program you want to view.

Viewing a video

Procedure

- Option A
 1. Select ANT1 in the SET UP menu under Prog Chan (Program Channels).
 2. Press the **TV/VIDEO** button on the remote control to select the video input (VIDEO 1, VIDEO 2, etc.) connected to your VCR.
 3. Begin the video.
- Option B
 1. Select ANT2 in the SET UP menu under Prog Chan (Program Channels).
 2. Tune the television to Channel 3 or 4, depending on your VCR.
 3. Begin the video.

VCR Connection (cont.)

Recording a television program

Procedure

- Option A (Recording and viewing the same program)
 1. Select ANT2 in the SET UP menu under Prog Chan (Program Channels).
 2. Tune the television to Channel 3 or 4, depending on your VCR.
 3. Using the VCR, tune to the television program you want to record.
 4. Begin recording.
- Option B (Recording one program while viewing another program)
 1. Select ANT1 in the SET UP menu under Prog Chan (Program Channels).
 2. Press the **TV/VIDEO** button on the remote control to select the video input (VIDEO 1, VIDEO 2, etc.) connected to your VCR.
 3. Using the VCR, tune to the television program you want to record.
 4. Begin recording.
 5. Press the **TV/VIDEO** button on the remote control to switch back to TV mode.
 6. Tune the television to the television program you want to view.

Cable Box Connection

(For models CT-27SX31/U, CT-32SX31/U and CT-36SX31/U.)

Follow this diagram when connecting your television to a cable box only.

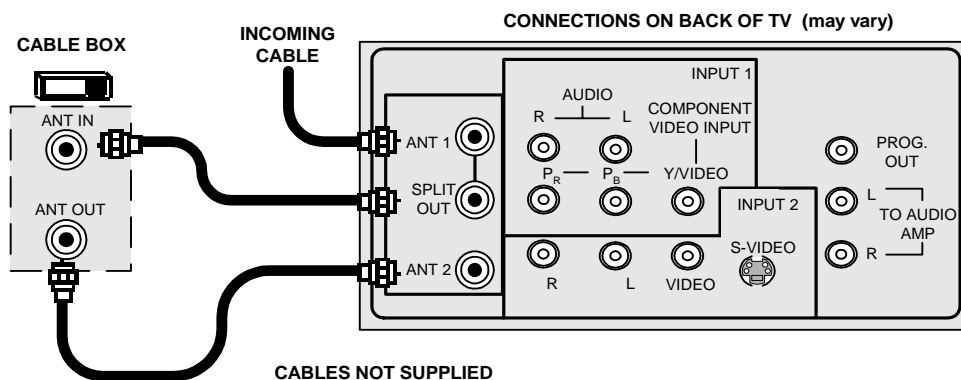

Note: The remote control must be programmed with supplied codes to operate the cable box. See Programming the Remote Control in the **Remote Control Quick Reference Guide**.

Viewing a premium (scrambled) cable channel

Procedure

1. Select ANT2 in the SET UP menu under Prog Chan (Program Channels).
2. Tune the television to Channel 3.
3. Using the cable box, tune to the premium cable channel you want to view.

Note: To use special features such as Favorite Channels and Channel Captions (see Special Features section for more information), ANT1 must be selected in the SET UP menu under Prog Chan.

VCR and Cable Box Connection

(For models CT-27SX31/U, CT-32SX31/U, and CT-36SX31/U)

Follow this diagram when connecting your television to both a VCR and a cable box.

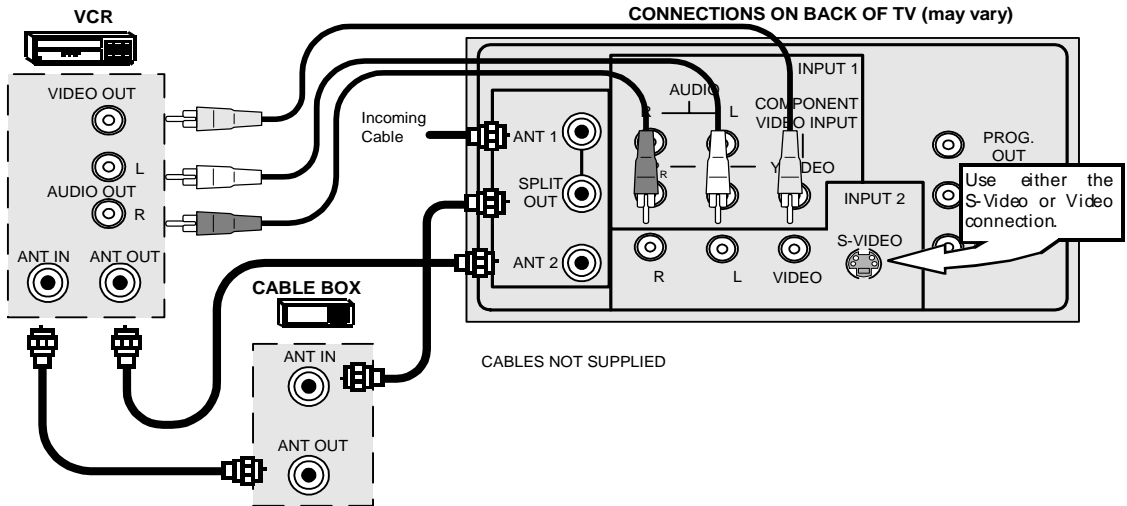

Note: The remote control must be programmed with supplied codes to operate the VCR and cable box. See Programming the Remote Control in the **Remote Control Quick Reference Guide**.

Viewing a premium (scrambled) cable channel

Procedure

1. Select ANT2 in the SET UP menu under Prog Chan (Program Channels).
2. Tune the television to Channel 3.
3. Using the cable box, tune to the premium cable channel you want to view.

Note: To use special features such as Favorite Channels and Channel Captions (see Special Features section for more information), ANT1 must be selected in the SET UP menu under Prog Chan.

Recording a premium (scrambled) cable channel

Procedure

1. Select ANT2 in the SET UP menu under Prog Chan.
2. Press the **TV/VIDEO** button on the remote control to select the video input (VIDEO 1, VIDEO 2, etc.) connected to your VCR.
3. Turn the VCR ON.
4. Tune the VCR to Channel 3 or 4, depending on your VCR.
5. Using your cable box, tune to the premium cable channel you want to record.
6. Begin recording.

Note: To view a different channel while recording:

- Select ANT1 in the SET UP menu under Prog Chan.
- Press the **TV/VIDEO** button on the remote control to select TV mode.
- Tune the television to a television program (except another premium cable channel).

Program Out Connection (PROG. OUT)

(For models CT-27SX31/U, CT-32SX31/U, and CT-36SX31/U)

To use the TV audio and video with optional video equipment, use PROG. OUT and TO AUDIO AMP terminals on the back of the TV.

Note: When a component input video signal is connected to Video 1 (Y, P_B, P_R) terminals, and the TV main picture is Component, the Program output video will be luminance signal (no color).

Procedure

1. Connect optional video equipment to PROG. OUT video and TO AUDIO AMP R/L Audio terminals.
2. PROG OUT terminal display is the same as the on screen display.

See optional equipment manual for further instructions for recording or monitoring.

CABLES NOT SUPPLIED

CONNECTIONS ON BACK OF TV (may vary)

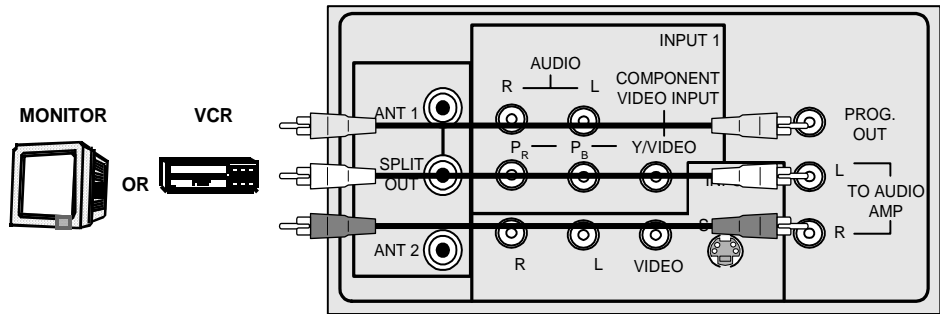

Amplifier Connection (To Audio Amp)

Connect to an external audio amplifier input for listening to a stereo system.

Note: TO AUDIO AMP terminals cannot be connected directly to external speakers.

Audio Adjustments

1. Select TV SPEAKERS ON from AUDIO menu.
2. Set amplifier volume to minimum.
3. Adjust TV volume to desired level.
4. Adjust amplifier volume to match the TV.
5. Select TV SPEAKERS OFF&VAO from AUDIO menu.
6. Volume, mute, bass, treble and balance are now controlled from the TV.

Note: In OFF&FAO the volume is controlled by the external amplifier.

CONNECTIONS ON BACK OF TV (may vary)

CABLES NOT SUPPLIED

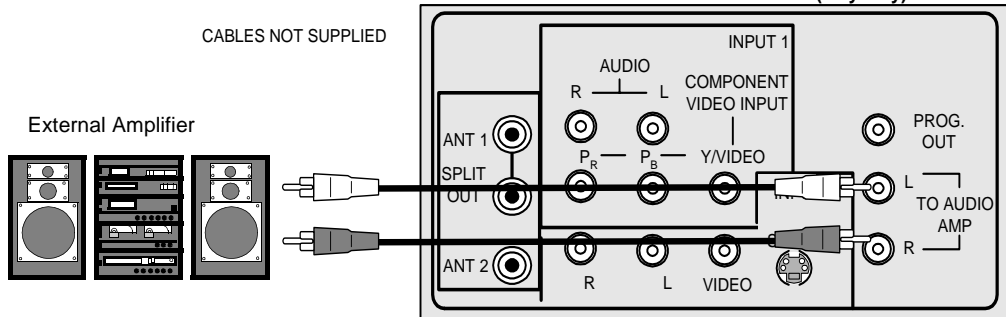

Digital TV - Set-Top Box (DTV-STB) or DVD Player Connection

Use this diagram to connect the Panasonic DTV-STB (Digital TV-Set-Top Box) to the back of your TV.

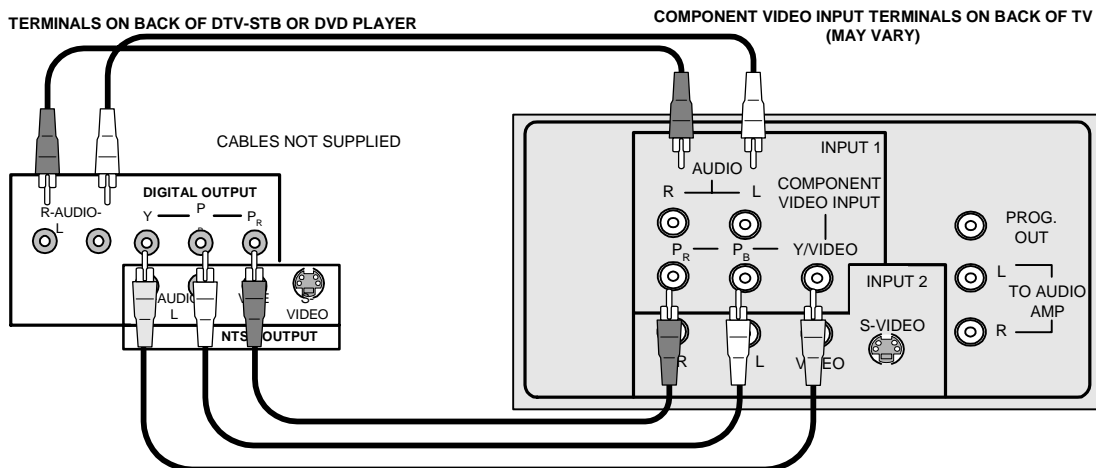

Notes:

- ❑ There are three video inputs, Y, P_B, and P_R. Separate component color inputs provide luminance and color separation. Use the L (left) and R (right) audio inputs.
- ❑ Select DTV-STB to **480i** output mode. TV set can receive **480i** signal only.

Picture In Picture (PIP) Operation

(For models CT-27SX31/U, CT-32SX31/U, and CT-36SX31/U)

This television includes a two tuner Picture In Picture (PIP) feature. This allows watching two (2) live broadcasts at the same time with or without an external video source (VCR).

Basic PIP Operation

Procedure

Press the **PIP** button on the remote control to display the *PIP* frame onscreen.

Note: *The audio is for the Main Picture only.*

1. Choose channels for the *PIP* frame by pressing the remote control **PIP CHANNEL** up/down buttons.
2. Choose channels for the *Main Picture* by pressing the remote control **CH** up/down buttons or by using the numeric keypad.

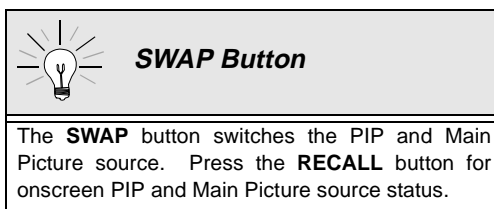

PIP Operation with a Cable Box

(For connections - refer to page 11)

Procedure

☐ To view premium (scrambled) cable channels through your cable box in the *Main Picture*:

Note: *Use this procedure if you want to watch premium cable channels in the Main Picture while viewing a television program or video in the PIP frame.*

1. Select ANT2 in the SET UP menu under Prog Chan (Program Channels).
2. Tune television to Channel 3.
3. Press the **PIP** button on the remote control to display the *PIP* frame onscreen.

Note: *The audio is for the Main Picture only.*

4. Verify the cable box is ON.
5. Choose channels for the *Main Picture* by tuning the cable box.
6. Choose channels for the *PIP frame* by pressing the **TV** button on the remote control and using the **PIP CHANNEL** up/down buttons.

Note: *Swap is not available when using the cable box to tune channels. If your cable box has a video output, it can be connected to the television to allow you to use all PIP functions. See the equipment manual for more information. (Tune the PIP to the video input connected to the cable box).*

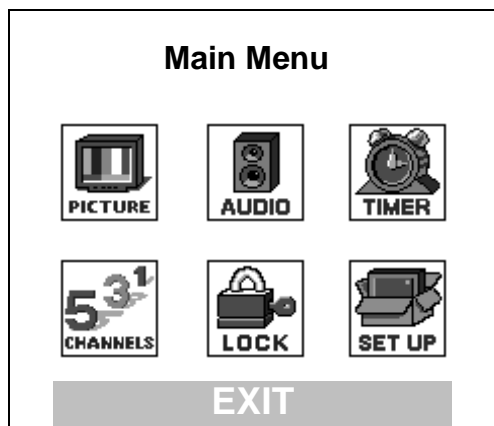

Procedures

1. Press the **ACTION** button on the remote control to display Main Menu.
2. Press the **CH** up/down or **VOL** right/left button to highlight the desired icon.
3. Press the **ACTION** button to display icon features and submenus.
4. Press the **CH** up/down buttons to select desired icon features.
5. Press the **VOL** right button to highlight submenus.
6. Press the **CH** up/down to select desired submenu.
7. Press the **VOL** right/left button to select or adjust submenu.
8. Press the **ACTION** button repeatedly to exit menus.

Remote Control Buttons

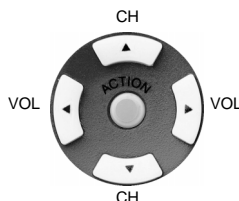

Remote ACTION / Navigation Button





Remote Control Guide

The **Remote Control Quick Reference Guide** is located within the package provided with this TV.



Main Menu Feature Chart

MENU	DESCRIPTION
	SET UP
LANGUAGES	<input type="checkbox"/> Select English, Spanish, or French menu.
PROG. CHAN (Program Channels)	<input type="checkbox"/> MODE - Select Cable or TV. See Installation section in manual. <input type="checkbox"/> AUTO PROGRAM - Automatically program channels having a signal into memory. <input type="checkbox"/> MANUAL PROGRAM - Manually add or delete channels from memory.
 (Closed Captioning)	<input type="checkbox"/> CC ON MUTE - Activate C1-C2 for Closed Captioning display when the remote MUTE button is pressed. <input type="checkbox"/> CC MODE - Select C1 or C2 for Closed Captioning, program guides and other information.
OTHER ADJ.	<input type="checkbox"/> AUTO POWER ON - Select SET to power up the TV at the same time as the Cable Box or other components or select OFF. <input type="checkbox"/> CHAN BANNER - Select ON to display onscreen banner when changing channels. <i>Note: Press RECALL to display onscreen Channel Banner at any time.</i> <input type="checkbox"/> GEOMAGNETIC CORR - Use to adjust the discoloration (some models) or tilt (some models) due to earth's magnetic field in the area.
	AUDIO
AUDIO ADJ. (Adjustments)	<input type="checkbox"/> MODE - Select STEREO, SAP (Second Audio Program) or MONO. (Use MONO when stereo signal is weak.) <input type="checkbox"/> BASS - Increase or decrease the bass response. <input type="checkbox"/> TREBLE - Increase or decrease the treble response. <input type="checkbox"/> BALANCE - Emphasize the left/right speaker volume. <input type="checkbox"/> NORMAL - Reset BASS, TREBLE and BALANCE to factory default.

Main Menu Feature Chart (Cont.)

<i>MENU</i>	<i>DESCRIPTION</i>
<p>OTHER ADJ. (Adjustments)</p>	<ul style="list-style-type: none"> <input type="checkbox"/> AI SOUND - Automatically adjust volume to maintain a comfortable listening level. (AI sound is not available in VIDEO mode). <input type="checkbox"/> BBE - Sound technology enhances speech intelligibility and restores the dynamic range of musical passages to provide outstanding natural sound
<p>SURROUND</p>	<ul style="list-style-type: none"> <input type="checkbox"/> MODE - Enhances audio response when listening to stereo.
<p>SPEAKERS</p>	<ul style="list-style-type: none"> <input type="checkbox"/> ON - TV speakers operate normally. <input type="checkbox"/> OFF & VAO (Variable Audio Output) - TV speakers off - audio adjustable by TV. <input type="checkbox"/> OFF & FAO (Fixed Audio Output)- TV speakers off - audio adjustable only by the external amplifier.
	<p>TIMER</p>
<p>CLOCK SET</p>	<ul style="list-style-type: none"> <input type="checkbox"/> Set the time and the day of the week. (Time will display onscreen after turning on the television, pressing the RECALL button or changing channels).
<p>SLEEP</p>	<ul style="list-style-type: none"> <input type="checkbox"/> Set timer to turn off TV in 30, 60 or 90 minutes. Select NO to turn timer off.
<p>TIMER</p>	<ul style="list-style-type: none"> <input type="checkbox"/> Set timer to automatically turn television on and off at selected times, on selected channels, and on selected days. (Clock must be set to use Timer features).
	<p>PICTURE</p>
<p>VIDEO ADJ. (Adjustments)</p>	<ul style="list-style-type: none"> <input type="checkbox"/> COLOR - Adjust desired color intensity. <input type="checkbox"/> TINT - Adjust natural flesh tones. <input type="checkbox"/> BRIGHTNESS - Adjust dark areas for crisp detail. <input type="checkbox"/> PICTURE - Adjust white areas of picture. <input type="checkbox"/> SHARPNESS - Adjust clarity of outline detail. <input type="checkbox"/> NORMAL- Reset all picture adjustments to factory default settings.
<p>OTHER ADJ. (Adjustments)</p>	<ul style="list-style-type: none"> <input type="checkbox"/> COLOR TEMP - Adjust white balance to COOL (blue), WARM (red) or NORMAL.

Main Menu Feature Chart (Cont.)

MENU	DESCRIPTION
	<p style="text-align: center;">CHANNELS</p>
<p style="text-align: center;">CAPTION</p>	<ul style="list-style-type: none"> <input type="checkbox"/> MANUAL CAPTION - Enter channel numbers and captions manually. <input type="checkbox"/> INPUT LABEL - Label video connections for onscreen display of optional equipment. <p>Note: <i>This receiver has a video input skip feature, which will allow the user to skip Input modes when pressing TV/VIDEO button.</i></p>
	<p style="text-align: center;">LOCK</p>
<p style="text-align: center;">MODE</p>	<ul style="list-style-type: none"> <input type="checkbox"/> Lock All Channels or Game with a secret code. <p>Note: <i>For more information about Block Programs, see the V-CHIP Parental Lock manual provided with the TV package.</i></p>
<p style="text-align: center;">HOW LONG?</p>	<ul style="list-style-type: none"> <input type="checkbox"/> Select the period of time (12, 24, 48 hours or ALWAYS) for your option to be locked.

Special Features

SET UP

Menu Languages

In SET UP Menu, select IDIOMA / LANGUE to change menu language to ENGLISH, ESPAÑOL (Spanish), or FRANÇAIS (French).

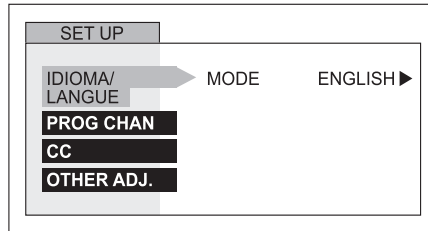

Prog Chan (Program Channels)

In SET UP menu under PROG CHAN select:

- MODE to select TV (antenna) or CABLE mode depending on the signal source.
- AUTO PROGRAM to automatically program all channels with a signal.
- MANUAL PROGRAM to manually add or delete channels.

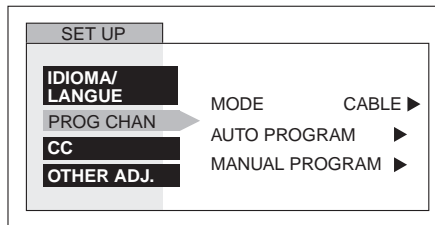

CC (Closed Captioning)

This television contains a built-in decoder that displays **CC** (closed captioned) text across the screen. It allows the viewer to read the dialogue of a television program or other information. The program viewed must include Closed Captioning for the feature to work.

in SET UP menu under **CC**, select:

- CC** On Mute to activate C1-C2 for Closed Captioning display when the remote MUTE button is pressed.
- CC** MODE to select C1 or C2 for Closed Captioning, program guides and other information.

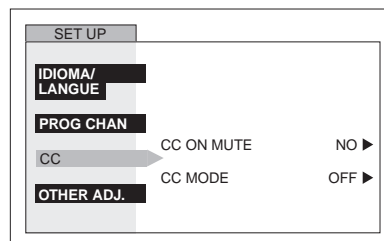

Other Adjustments

- ❑ AUTO POWER ON - Select SET to power up the TV at the same time as the Cable Box or other components or select OFF.
- ❑ CHANNEL BANNER - Select ON to display onscreen banner when changing channels.
- ❑ GEOMAGNETIC CORR (CORRECTION) - Adjusts discoloration of the picture due to earth's magnetic field in the area (for models CT-32SX31/U and CT-36SX31/U).
For models CT-27SX11/U and CT-27SX31/U this feature is used to adjust the tilt of the picture due to earth's magnetic field in the area.

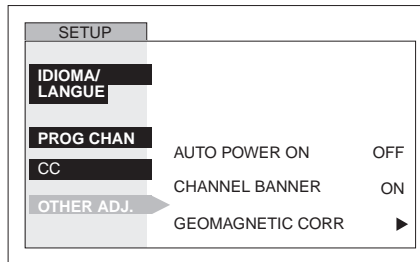

**GEOMAGNETIC CORRECTION SUB-MENU
(FOR MODELS CT-32SX31/U AND CT-36SX31/U)**

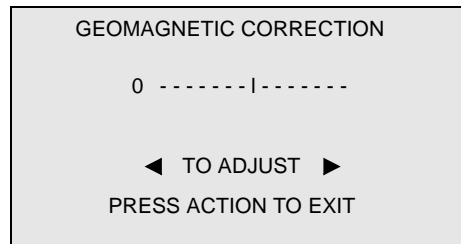

(FOR MODELS CT-27SX11/U AND CT-27SX31/U)

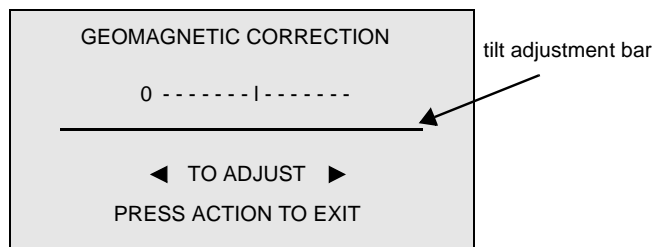

Note: *Geomagnetic Correction may be required at Set Up time or when the TV set is moved to a different location.*

Procedure

- ❑ In SET UP Menu, under OTHER ADJ. select GEOMAGNETIC CORR. (CORRECTION).
- ❑ Press ▶ button to display the GEOMAGNETIC CORRECTION sub-menu.
- ❑ Press ◀ or ▶ button until the discoloration disappears (for models CT-32SX31/U and CT-36SX31/U only).
- ❑ Press ◀ or ▶ button to adjust the tilt adjustment bar until it is parallel to the bottom of the picture frame (for models CT-27SX11/U and CT-27SX31/U only).

TIMER

Sleep

In TIMER menu, select SLEEP to turn TV off in 30, 60 or 90 minutes. Select NO to turn off timer.

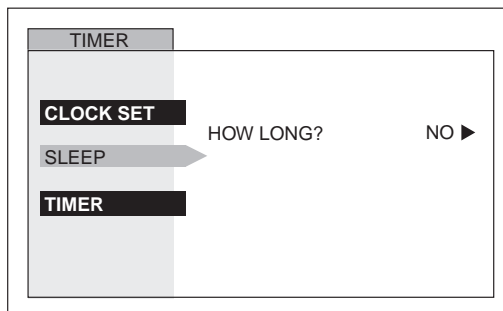

Timer

In TIMER menu, select timer to turn the television on and off at selected times, on selected channels, and on selected days.

Note: *TIME must be entered in CLOCK SET to operate TIMER features.*

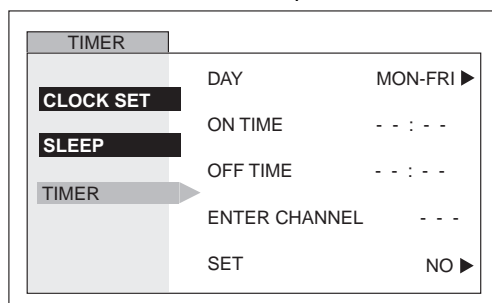

Turn Off After 90 Minutes

The TV automatically turns OFF after 90 minutes when turned on by the TIMER. If the OFF time is selected or if a key is pressed, the automatic OFF after 90 minutes will be cancelled.



TIMER Activation

The TIMER is active when the TV is OFF or ON. The TV will switch to the selected channel at the selected time set in the TIMER.

PICTURE

Video Adjustments

In Picture menu under VIDEO ADJ. select:

- COLOR - Adjust desired color intensity.
- TINT - Adjust natural flesh tones.
- BRIGHTNESS - Adjust dark areas for crisp detail.
- PICTURE - Adjust white areas of picture.
- SHARPNESS - Adjust clarity of outline detail.
- NORMAL - Reset all picture adjustments to factory default settings.

Note: Picture adjustments can be individually set for each video input mode.

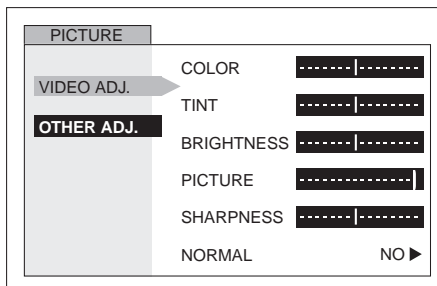

Other Adjustments

In Picture menu under OTHER ADJ. select:

- COLOR TEMP to increase and decrease WARM (red) and COOL (blue) colors to suit personal preferences.

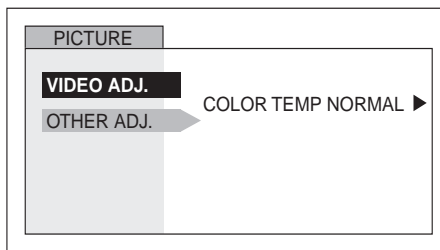

Caption

In CHANNELS menu under CAPTION select:

- MANUAL CAPTION to enter numbers and captions manually.
- INPUT LABEL to label video input connections for onscreen display.

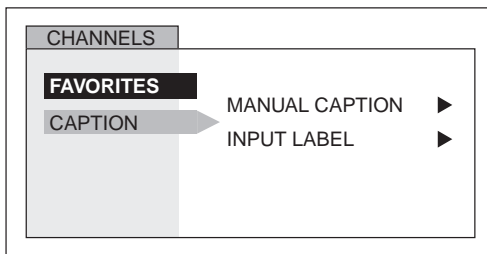

Video Input Skip Feature

This receiver has a video input skip feature, which will allow the user to skip desired Input modes when pressing TV/VIDEO button.

- Select desired video Input mode (VIDEO 1, VIDEO 2, or VIDEO 3.)
- Press the volume left button while the first character is highlighted to skip selected Video mode.

Note: To delete skip feature, press the volume right button while the desired video input mode is highlighted.

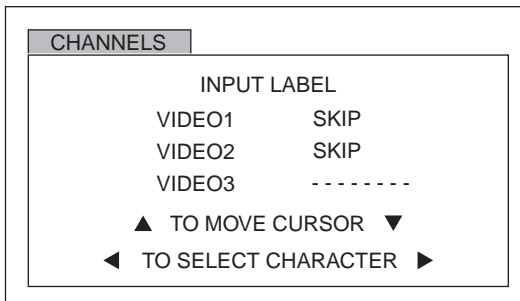

LOCK

MODE

To use LOCK options:

- ENTER CODE FIRST - Use the numeric keypad to enter a four-digit secret code. After entering your secret code for the first time, the onscreen display will change to CHANGE CODE.

Note: Use a code that is easy to remember or record it in a safe place.

In MODE submenu select:

LOCK SET to choose:

- OFF - To turn lock function off.
- ALL - To lock all channels and video inputs.
- CHANNEL - To lock up to four channels of your choice.
- GAME - To lock channels 3, 4 and video inputs.

BLOCK PROGRAMS* - To use Block Programs Ratings.

CHANGE CODE - Use numeric keypad to change your four-digit secret code.

Note: If in CHANGE CODE you enter a different code from the one used previously, the new code becomes the controlling code.

Press the **ACTION** button to return to submenu, then select HOW LONG to choose the period of time you want your option to be locked (12, 24, 48 hours or ALWAYS).

Note: Be cautious when selecting ALWAYS. If ALWAYS is selected, and you forget your secret code, the television must be serviced by a qualified technician in order to clear the LOCK setup.

Press the **ACTION** button to return to submenu, and to exit menus.

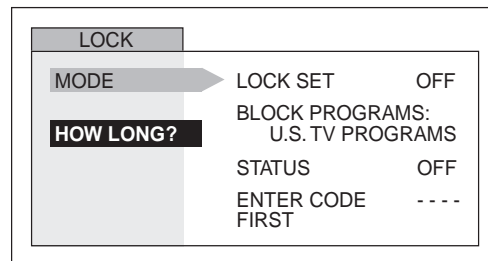



















Note: If GAME, CHANNEL or ALL is selected, and if a blocked channel or video input is selected, the message PG (Parent Guard) displays in the upper right corner of the television screen

Unlock LOCK SET by reentering the same four-digit secret code and selecting OFF.

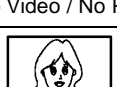
*For more information about Block Programs, see the V-CHIP Parental Lock manual provided with the TV package.

Troubleshooting Chart

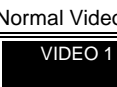
Before calling for service, determine the symptoms and follow suggested solutions.

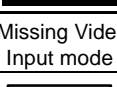
AUDIO	VIDEO	Solutions
 Noisy Audio	 Snowy Video	Adjust Antenna Location and Connection
 Noisy Audio	 Multiple Image	Adjust Antenna Location and Connection Check Antenna Lead-in Wire
 Noisy Audio	 Interference	Move TV from Electrical Appliances, Lights, Vehicles, and Medical Equipment
 No Audio	 Normal Video	Increase Volume Check Mute Check TV SPEAKERS on/off Change Channel
 Noisy Audio	 No Video with Snow	Set TV or Cable Mode Properly Check Antenna Cables
 No Audio	 No Video / No PIP	Check Power Cord is Plugged into Active Outlet Adjust Brightness and Audio Controls Change Channel Check Cable Connections Program the Remote Control Again Check Second Video Source Operation
 Normal Audio	 No Color	Adjust Color Settings Change Channel
 Wrong Audio	 Normal Video	Check Audio Is Set To Stereo Or Mono, Not SAP
 Normal Audio	 Missing Video Input mode	De-Select Skip Feature Located In The Channel Menu
 Normal Audio Intermittent Remote Control Operation	 Normal Video	Replace Remote Control Batteries

**Panasonic Consumer Electronics Company,
Division of Matsushita
Electric Corporation of America**
One Panasonic Way
Secaucus, New Jersey 07094
www.panasonic.com
(800) 222-4213

Panasonic de Mexico, S.A. de C.V.
Amores No. 1120
Col. Del Valle C.P. 03100
México, D.F.
Tel. (915 ó 015) 488-1000
Fax (915 ó 015) 575-6763, 575-6765

**Panasonic Sales Company,
Division of Matsushita Electric
of Puerto Rico Inc. ("PSC")**
Ave. 65 de Infantería, Km 9.5
San Gabriel Industrial Park
Carolina, Puerto Rico 00985
Tel. (787) 750-4300
Fax (787) 768-2910

Panasonic®

Televisor a color Instrucciones de Operación

CT-27SX11

CT-32SX31

CT-F2911

CT-F2931X

CT-27SX11U

CT-32SX31U

CT-F2911X

CT-F2941L

CT-27SX31

CT-36SX31

CT-F2921L

CT-F3431

CT-27SX31U

CT-32SX31U

CT-F2931

CT-F3431X

CT-F3441L



Para asistencia llame al teléfono: 1-800-211-PANA (7262)
o envíe un correo electrónico a la dirección:
consumerproducts@panasonic.com (Solo en Estados Unidos)

TQB2AA0372 10409
IMPRESO EN EE.UU.

	ADVERTENCIA	
RIESGO DE SACUDIDAS ELECTRICAS. NO ABRIR.		
ADVERTENCIA: A fin de reducir el riesgo de sacudidas eléctricas, no deberán quitarse ni la cubierta ni la tapa posterior. No hay en el interior pieza alguna que el usuario tenga que reparar. Todo servicio habrá de brindarlo personal de reparación capacitado.		



El propósito del relámpago con punta de flecha dentro de un triángulo es el de advertir al usuario de que existen piezas internas del producto que representan riesgo de que las personas reciban sacudidas eléctricas.



El propósito del signo de exclamación dentro de un triángulo es el de advertir al usuario de que los documentos que acompañan al aparato incluyen importantes instrucciones de funcionamiento y reparación.

ADVERTENCIA: Con el objeto de prevenir el riesgo de incendio o de sacudida eléctrica, este aparato no deberá verse expuesto a la lluvia ni a la humedad.

Tabla de Comparación de Características	3
Felicidades	4
Registro del Usuario	4
Cuidado y Limpieza.....	4
Especificaciones.....	4
Instalación	5
Ubicación de la Televisión.....	5
Conexiones de Cable Opcional.....	6
Cable de Suministro de Corriente Alterna.....	6
Conexiones de Cable / Antena	6
Conexiones de Equipo Opcional.....	7
Conexión de la Videocasetera (para los modelos CT-F2911/X, CT-F2921L y CT-27SX11/U.)	7
Conexión del Decodificador de Cable (para los modelos CT-F2911/X, CT-F2921L y CT-27SX11/U.)	8
Conexiones del Decodificador de Cable y Videocasetera (para los modelos CT-F2911/X, CT-F2921L y CT-27SX11/U.)	9
Conexión de la Videocasetera	10
Conexión del Decodificador de Cable	11
Conexiones del Decodificador de Cable y Videocasetera	12
Conexión de Salida del Programa (PROG. OUT)	13
Sonido / TO AUDIO AMP	13
Conexión del Decodificador de Televisión Digital (DTV-STB)	14
Operación de Imagen en Imagen (IDI)	15
Menu Principal	16
Botones del Control Remoto	16
Guía del Control Remoto.....	16
Tabla de Características del Menu Principal.....	17
Funciones Especiales	21
Ajuste - Idiomas.....	21
Programación de Canales.....	21
CC (Subtitulos)	21
Otros Aj. Autoencendido/Canal Info/Corr Geomagnetica.....	22
Cronómetro - Apagado.....	23
Cronom	23
Imagen - Imagen Ajustes	24
Imagen - Otros Ajustes.....	24
Canales - Titulos	25
Funcion Para Cancelar Entradas De Video	25
Bloqueo - Modo.....	26
Cuadro de Localización de Fallas	27

Lea estas instrucciones completamente antes de operar la T.V.

El contenido está sujeto a cambios sin previo aviso u obligación.

Derechos reservados 2001 por Matsushita Electric Corporation of America. Todos los derechos reservados. La copia y distribución sin autorización es violación de la ley.

Tabla de Comparación de Características

		MODELOS									
		CT-27SX11/U	CT-F2911/X	CT-F2921L	CT-27SX31/U	CT-F2931/X	CT-F2941L	CT-32SX31/U	CT-F3431/X	CT-F3441L	CT-36SX31/U
CARACTERÍSTICAS											
CARACTERÍSTICAS ESPECIALES	LENGUAJE DEL MENÚ ENG/ESP/FRAN	<input type="checkbox"/>	<input type="checkbox"/>	<input type="checkbox"/>	<input type="checkbox"/>	<input type="checkbox"/>	<input type="checkbox"/>	<input type="checkbox"/>	<input type="checkbox"/>	<input type="checkbox"/>	<input type="checkbox"/>
	NO IMAGEN EN IMAGEN	<input type="checkbox"/>	<input type="checkbox"/>	<input type="checkbox"/>							
	IMAGEN EN IMAGEN CON 2 SINTONIZADORES				<input type="checkbox"/>	<input type="checkbox"/>	<input type="checkbox"/>	<input type="checkbox"/>	<input type="checkbox"/>	<input type="checkbox"/>	<input type="checkbox"/>
	ENTRADA DE VIDEO MEMORIA DE IMAGEN	<input type="checkbox"/>	<input type="checkbox"/>	<input type="checkbox"/>	<input type="checkbox"/>	<input type="checkbox"/>	<input type="checkbox"/>	<input type="checkbox"/>	<input type="checkbox"/>	<input type="checkbox"/>	<input type="checkbox"/>
	CAPACIDAD DE V-CHIP	<input type="checkbox"/>	<input type="checkbox"/>	<input type="checkbox"/>	<input type="checkbox"/>	<input type="checkbox"/>	<input type="checkbox"/>	<input type="checkbox"/>	<input type="checkbox"/>	<input type="checkbox"/>	<input type="checkbox"/>
	ENTRADA DE 75 OHM	<input type="checkbox"/>	<input type="checkbox"/>	<input type="checkbox"/>							
	2RF				<input type="checkbox"/>	<input type="checkbox"/>	<input type="checkbox"/>	<input type="checkbox"/>	<input type="checkbox"/>	<input type="checkbox"/>	<input type="checkbox"/>
	INFORMACIÓN DEL CANAL	<input type="checkbox"/>	<input type="checkbox"/>	<input type="checkbox"/>	<input type="checkbox"/>	<input type="checkbox"/>	<input type="checkbox"/>	<input type="checkbox"/>	<input type="checkbox"/>	<input type="checkbox"/>	<input type="checkbox"/>
	FUNCION PARA CANCELAR ENTRADAS DE VIDEO	<input type="checkbox"/>	<input type="checkbox"/>	<input type="checkbox"/>	<input type="checkbox"/>	<input type="checkbox"/>	<input type="checkbox"/>	<input type="checkbox"/>	<input type="checkbox"/>	<input type="checkbox"/>	<input type="checkbox"/>
	VIDEO NORM	<input type="checkbox"/>	<input type="checkbox"/>	<input type="checkbox"/>	<input type="checkbox"/>	<input type="checkbox"/>	<input type="checkbox"/>	<input type="checkbox"/>	<input type="checkbox"/>	<input type="checkbox"/>	<input type="checkbox"/>
AUDIO	AUDIO NORM	<input type="checkbox"/>	<input type="checkbox"/>	<input type="checkbox"/>	<input type="checkbox"/>	<input type="checkbox"/>	<input type="checkbox"/>	<input type="checkbox"/>	<input type="checkbox"/>	<input type="checkbox"/>	
	ESTEREO	<input type="checkbox"/>	<input type="checkbox"/>	<input type="checkbox"/>	<input type="checkbox"/>	<input type="checkbox"/>	<input type="checkbox"/>	<input type="checkbox"/>	<input type="checkbox"/>	<input type="checkbox"/>	
	SONIDO IA	<input type="checkbox"/>	<input type="checkbox"/>	<input type="checkbox"/>	<input type="checkbox"/>	<input type="checkbox"/>	<input type="checkbox"/>	<input type="checkbox"/>	<input type="checkbox"/>	<input type="checkbox"/>	
	BAJOS/BALANCE/AGUDOS	<input type="checkbox"/>	<input type="checkbox"/>	<input type="checkbox"/>	<input type="checkbox"/>	<input type="checkbox"/>	<input type="checkbox"/>	<input type="checkbox"/>	<input type="checkbox"/>	<input type="checkbox"/>	
	SONIDO ENVOLVENTE	<input type="checkbox"/>	<input type="checkbox"/>	<input type="checkbox"/>	<input type="checkbox"/>	<input type="checkbox"/>	<input type="checkbox"/>	<input type="checkbox"/>	<input type="checkbox"/>	<input type="checkbox"/>	
	BBE	<input type="checkbox"/>	<input type="checkbox"/>	<input type="checkbox"/>	<input type="checkbox"/>	<input type="checkbox"/>	<input type="checkbox"/>	<input type="checkbox"/>	<input type="checkbox"/>	<input type="checkbox"/>	
	ENTRADA A/V (POSTERIOR/DELANTERA)	³ (2/1)	³ (2/1)	³ (2/1)	³ (2/1)	³ (2/1)	³ (2/1)	³ (2/1)	³ (2/1)	³ (2/1)	³ (2/1)
CONECTORES DE AV	SALIDA AUDIO	<input type="checkbox"/>	<input type="checkbox"/>	<input type="checkbox"/>	<input type="checkbox"/>	<input type="checkbox"/>	<input type="checkbox"/>	<input type="checkbox"/>	<input type="checkbox"/>	<input type="checkbox"/>	
	SALIDA DE PROGRAMA A/V				<input type="checkbox"/>	<input type="checkbox"/>	<input type="checkbox"/>	<input type="checkbox"/>	<input type="checkbox"/>	<input type="checkbox"/>	
	ENTRADA S-VHS	² (1/1)	² (1/1)	² (1/1)	² (1/1)	² (1/1)	² (1/1)	² (1/1)	² (1/1)	² (1/1)	
	ENTRADA DE VIDEO COMPUESTO	<input type="checkbox"/>	<input type="checkbox"/>	<input type="checkbox"/>	<input type="checkbox"/>	<input type="checkbox"/>	<input type="checkbox"/>	<input type="checkbox"/>	<input type="checkbox"/>	<input type="checkbox"/>	
	CONECTOR DE AUDIFONOS	<input type="checkbox"/>	<input type="checkbox"/>	<input type="checkbox"/>	<input type="checkbox"/>	<input type="checkbox"/>	<input type="checkbox"/>	<input type="checkbox"/>	<input type="checkbox"/>	<input type="checkbox"/>	

Felicidades

Su nueva televisión Panasonic Tau esta diseñada para proporcionarle permanentemente imagenes con calidad artística, e incluye dentro de sus características la inovadora pantalla plana PureFlat^{MR}. El nuevo gabinete con acabado en gris de un compacto y elegante estilo esta diseñado para darle muchos años de satisfacción. Fue completamente provado y ajustado en la fábrica para su mejor desempeño.

Registro del Usuario

El modelo y el número de serie de este producto se localizan en la parte posterior de este TV. Deberá anotar el modelo y el número de serie en los espacios que se proveen a continuación y consérvelos permanentemente como comprobación de su compra. Esto le ayudará a identificarlo en caso de robo ó pérdida. Los consumidores en los Estados Unidos de América pueden registrar su producto en la siguiente dirección electrónica:

www.prodreg.com/panasonic.

Número de Modelo

Número de Serie

Cuidado y Limpieza

Pantalla (Apagar la Televisión)

- Use una solución de jabón suave o limpiador de vidrio con un paño suave y limpio. NO USE LIMPIADORES ABRASIVOS.
- Evite la humedad excesiva y seque bien.

Nota: Evite rociar cualquier tipo de limpiadores directamente sobre la pantalla.

Gabinete y Control Remoto

- Para gabinetes y control remoto use un paño humedecido con agua o una solución detergente suave. Evite el exceso de humedad y frote hasta secar.
- No use benceno, diluyentes u otros productos a base de petróleo.

Especificaciones

Fuente de Potencia			
CT-F2911 (2,4A)	CT-F2931 (2,5A)	CT-F3431 (3,0A)	120Vca, 60Hz
CT-27SX11 (2,4A)	CT-27SX31 (2,5A)	CT-32SX31 (3,0A)	
CT-27SX11U (2,4A)	CT-27SX31U (2,5A)	CT-32SX31U (3,0A)	
		CT-36SX31U (3,0A)	
		CT-36SX31U (3,0A)	
		CT-36SX31U (3,0A)	
CT-F2911X (2,4A)	CT-F2931X (2,5A)	CT-F3431X (3,0A)	127Vca, 60Hz
CT-F2921L (2,4A)	CT-F2941L (2,5A)	CT-F3441L (3,0A)	Auto (110Vca-220Vca) 50/60Hz
Capacidad de Canales - 181			VHF-12; UHF-56; Cable-125
Terminales de Entrada de Video			1Vp-p, 75 Ohmios, Terminal tipo fonográfico
Terminales de Entrada de Audio			500mV rms 47Kilo Ohmios
Terminales de Salida de Audio			0-2.0V RMS 4,7Kilo Ohmios
Componente Entrada de Vídeo			75 Ohmios, Terminal tipo fonográfico
Terminal de Entrada S-Video			Conectores S-Video (Y-C)

Las especificaciones están sujetas a cambios sin previo aviso ni obligación alguna.

Instalación

Ubicación de la Televisión

Esta unidad puede ser utilizada como un centro de entretenimiento. Consulte a su distribuidor para obtener opciones disponibles.

- Evite el exceso de luz del sol u otras luces brillantes, incluyendo reflejos.
- Mantenga alejada la unidad del exceso de calor o humedad. Ventilación inadecuada puede causar fallas en componentes internos.
- Iluminación fluorescente puede reducir la transmisión del Control Remoto.
- Evite el equipo magnético, incluyendo motores, ventiladores ó bocinas externas.

PRECAUCIÓN: Use únicamente con el mueble, mesa, cómoda o librero especificado por el fabricante o comprado con el aparato. Si mueve el mueble con el aparato sobre de él, tenga mucho cuidado de que el aparato no caiga sobre usted al empujar. Para evitar lesiones a infantes, nunca coloque el televisor en muebles que puedan ser inclinados o movidos por un niño.



CT-F3441L

PRECAUCIÓN: Este televisor debe ser utilizado únicamente con el mueble PANASONIC TY-32HX40P. Si lo utiliza con algún otro mueble o porta-televisor, podría ser frágil o inestable, lo que podría ocasionar un accidente.

CT-F3431

PRECAUCIÓN: Este televisor debe ser utilizado únicamente con el mueble PANASONIC TY-32HX40P. Si lo utiliza con algún otro mueble o porta-televisor, podría ser frágil o inestable, lo que podría ocasionar un accidente.

CT-F3431X

PRECAUCIÓN: Este televisor debe ser utilizado únicamente con el mueble PANASONIC TY-32HX40P. Si lo utiliza con algún otro mueble o porta-televisor, podría ser frágil o inestable, lo que podría ocasionar un accidente.

CT-27SX11/CT-27SX11U:

PRECAUCIÓN: Este televisor debe ser utilizado únicamente con el mueble PANASONIC TY-27SX31P. Si lo utiliza con algún otro mueble o porta-televisor, podría ser frágil o inestable, lo que podría ocasionar un accidente.

CT-27SX31/CT-27SX31U:

PRECAUCIÓN: Este televisor debe ser utilizado únicamente con el mueble PANASONIC TY-27SX31P. Si lo utiliza con algún otro mueble o porta-televisor, podría ser frágil o inestable, lo que podría ocasionar un accidente.

CT-32SX31/CT-32SX31U:

PRECAUCIÓN: Este televisor debe ser utilizado únicamente con el mueble PANASONIC TY-32SX31P. Si lo utiliza con algún otro mueble o porta-televisor, podría ser frágil o inestable, lo que podría ocasionar un accidente.

CT-36SX31/CT-36SX31U:

PRECAUCIÓN: Este televisor debe ser utilizado únicamente con el mueble PANASONIC TY-36SX31P. Si lo utiliza con algún otro mueble o porta-televisor, podría ser frágil o inestable, lo que podría ocasionar un accidente.

Conexiones de Cable Opcional

Cables blindados de Audio y Video deben usarse entre los componentes.

Para mejores resultados:

- Use cable coaxial blindado de 75-ohmios.
- Use los conectores de entrada y salida apropiados, iguales a los de su componente.
- Evite el uso de cables largos para minimizar interferencia.

Cable de Suministro de Corriente Alterna

PRECAUCION: PARA PREVENIR UNA DESCARGA ELECTRICA, BUSQUE LA HOJA ANCHA DEL ENCHUFE E INSERTELA POR COMPLETO EN LA RENDIJA ANCHA CORRESPONDIENTE DE LA TOMA DE CORRIENTE ALTERNA. NO USE ESTE ENCHUFE CON UN RECEPTACULO U OTRA TOMA DE CORRIENTE SALVO QUE LA HOJA SE PUEDA INSERTAR POR COMPLETO PARA PREVENIR LA EXPOSICION DE LA HOJA.



Enchufe polarizado

PROTEJA EL CABLE DE AC DE SER PISADO, ENROLLADO, PLEGADO, TROZADO O PERFORADO, PARTICULARMENTE EN LOS CONECTORES Y EN LOS PUNTOS DONDE SALEN DEL APARATO.

Conexión de Cable / Antena

Para una recepción adecuada, se requiere una conexión de cable o antena.

Conexión de cable

Conecte el cable suministrado por su compañía local de cable.

Nota: Puede ser necesaria una caja convertidora de cable para una recepción adecuada. Verifique con su compañía de Cable sobre los requisitos de compatibilidad.

Cable de Entrada de la Compañía de Cable



75 Ohmios VHF/UHF en la parte posterior de la TV

Conexión de Antena

- Para una recepción adecuada de canales VHF/UHF, se requiere de una antena externa. Para la mejor recepción posible, se recomienda una antena al exterior.
- La Modalidad de Antena debe estar ajustada en la televisión.

Cable de Entrada de una Antena de Casa

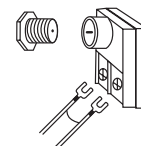

Cable Predispuesto

La modalidad de cable está predispuesta de fábrica. Usuarios de antena deberán cambiar a modalidad de antena en el menú de Ajuste (SETUP).

Conexiones de Equipo Opcional

INFORMACIÓN IMPORTANTE SOBRE EL USO DE JUEGOS DE VIDEO, COMPUTADORAS, TELETXTOS U OTROS DESPLIEGUES DE IMAGEN FIJA.

El uso extensivo de materiales de programación con imagen fija pueden causar una "imagen de sombra" permanente en el tubo de imagen. Esta imagen de fondo se ve en programas normales en la forma de una imagen fija estacionaria. Este tipo de deterioración en el tubo de imagen es irreversible pero puede ser limitada de acuerdo a las siguientes indicaciones:

- A. Reduzca el ajuste de brillo/contraste a un nivel mínimo.
- B. No utilice la imagen fija por largos períodos de tiempo.
- C. Apague el televisor cuando no lo observe.

Nota: *Cualquier marca o imagen que se retiene en el tubo de imagen como resultado del uso de imagen fija no se considera un defecto de funcionamiento y como tal, no está cubierto por la garantía. Este producto no está diseñado para mostrar patrones de imagen fija por largos períodos de tiempo.*

Conexión de la Videocasetera

(para los modelos CT-F2911/X, CT-F2921L y CT-27SX11/U.)

Videocaseteras, equipo de videodiscos, equipo de videojuegos y teletexto pueden también ser conectados a la entrada de conexión de vídeo. Vea el manual de su equipo opcional para más información.

Nota: *La entrada de VIDEO 1 es una entrada de propósito dual. Es para conectar equipos de 480i principalmente, tal como un reproductor de DVD usando los conectores de video por componentes Y P_B P_R y los conectores de audio L y R. Pero además pueden conectarse fuentes de video compuesto convencionales como una videocasetera, usando solo los conectores de Y/Video y AUDIO L y R. La información en pantalla mostrará Componente ó Video 1 dependiendo de que fuente este conectada.*

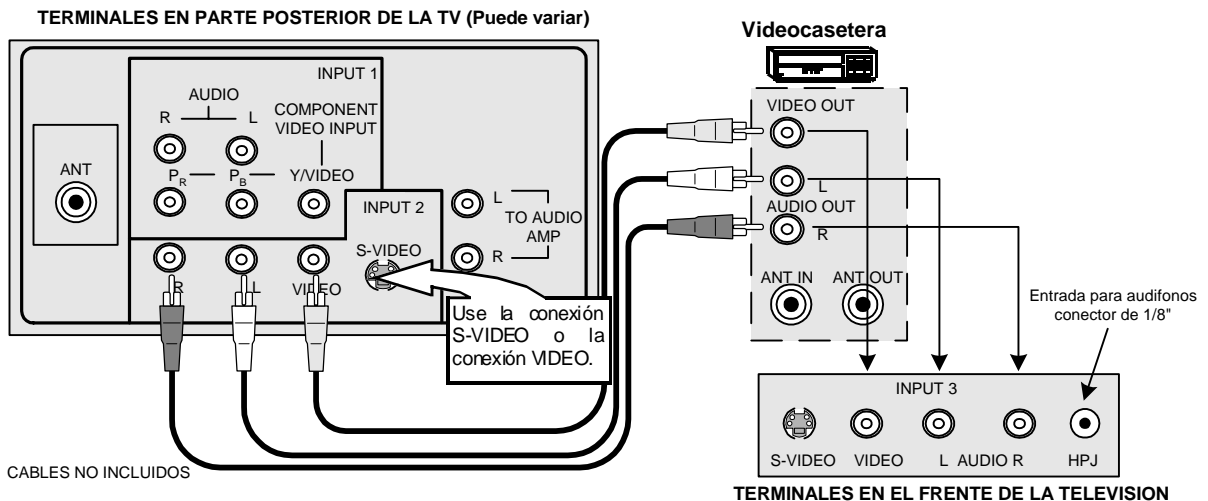

Procedimiento

1. Conecte el equipo como se muestra a la parte frontal o posterior de la entrada de Audio/Vídeo.

Nota: *Conexiones de Audio/Vídeo frontales y de la parte posterior no pueden usarse al mismo tiempo.*

2. Seleccione la Modalidad de Vídeo presionando el botón de **TV/VIDEO**.
3. Opere el equipo opcional tal como se instruye en el manual del equipo.

Conexión del Decodificador de Cable

(para los modelos CT-F2911/X, CT-F2921L y CT-27SX11/U.)

Siga este diagrama cuando conecte su televisión solamente a un decodificador de cable

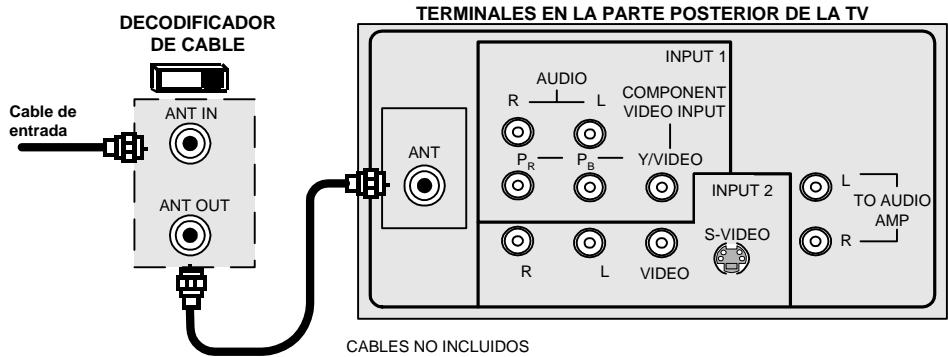

Nota: El control remoto debe ser programado con los códigos que se incluyen para operar el decodificador de cable. Vea Programación del Control Remoto en la **Guía de Referencia Rápida para el Control Remoto**.

Viendo un Canal de Cable Premium (codificado)

Procedimiento

1. Sintonize la televisión al canal 3.
2. Usando el decodificador de cable, sintonize el canal de cable premium que desea ver.

Conexiones del Decodificador de Cable y Videocastera

(para los modelos CT-F2911/X, CT-F2921L y CT-27SX11/U.)

Siga este diagrama cuando conecte su televisión tanto a una videocasetera como a un decodificador de cable.

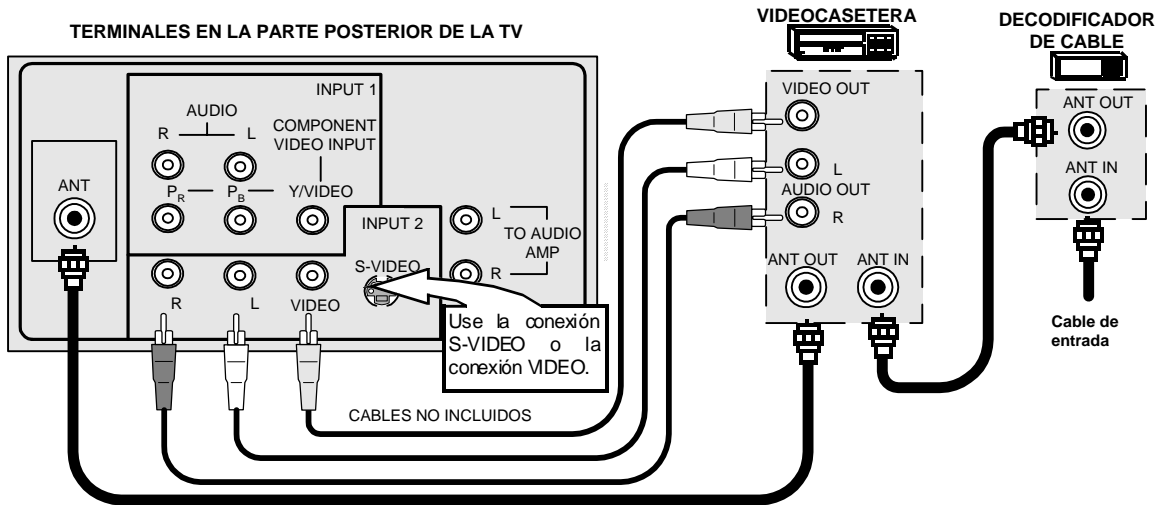

Nota: El control remoto debe ser programado con los códigos que se incluyen para operar la videocasetera y decodificador de cable (caja de cable). Vea Programación del Control Remoto en la *Guía de Referencia Rápida para el Control Remoto*.

Viendo un canal de cable premium (codificado)

Procedimiento

1. Sintonice la televisión al canal 3.
2. Usando el decodificador de cable, sintonice al canal de cable premium que desea ver.

Grabando un canal de cable premium (codificado)

Procedimiento

1. Presione el botón **TV/VIDEO** en el control remoto para seleccionar la entrada de vídeo (VIDEO 1, VIDEO 2, etc) que está conectada con su videocasetera.
2. Encienda la videocasetera.
3. Sintonice la videocasetera al canal 3 o 4, dependiendo de su videocasetera.
4. Usando el decodificador de cable, sintonice al canal de cable premium que desea grabar.
5. Comience a grabar.

Nota: Para ver un canal diferente mientras graba:

- Seleccione ANT1 en el menú de SET UP bajo PROG CNLS.
- Presione el botón **TV/VIDEO** en el control remoto para seleccionar la modalidad de televisión.
- Sintonice la televisión a un programa de televisión (excepto otro canal de cable premium).

Conexión de la Videocasetera

(para los modelos CT-F2931/X, CT-F2941L, CT-F3431/X, CT-F3441L, CT-27SX31/U, CT-32SX31/U, y CT-36SX31/U.)

Siga este diagrama cuando conecte su televisión solamente a una videocasetera.

Nota: La entrada de VIDEO 1 es una entrada de propósito dual. Es para conectar equipos de 480i principalmente, tal como un reproductor de DVD usando los conectores de video por componentes Y P_B P_R y los conectores de audio L y R. Pero además pueden conectarse fuentes de video compuesto convencionales como una videocasetera, usando solo los conectores de Y/Video y AUDIO L y R. La información en pantalla mostrará Componente ó Video 1 dependiendo de que fuente este conectada.

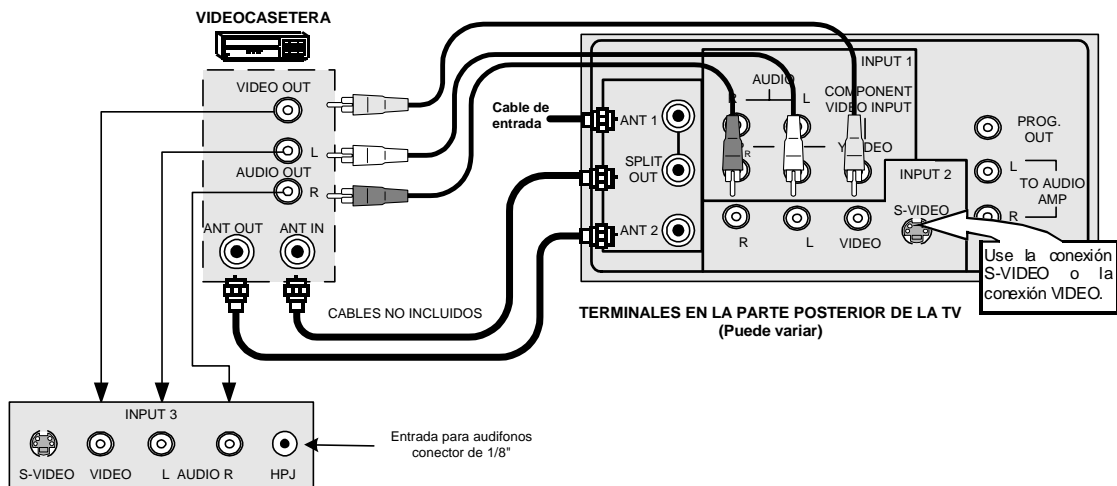

Nota: El control remoto debe ser programado con los códigos que se incluyen para operar la videocasetera. Vea Programación del Control Remoto en la **Guía de Referencia Rápida para el Control Remoto**.

Viendo un programa de televisión

Procedimiento

1. Seleccione ANT1 en el menú de SET UP (Ajuste) bajo PROG CNLS (Programación de canales).
2. Sintonice la televisión al programa de televisión que desea ver.

Viendo un vídeo

Procedimiento

Opción A

1. Seleccione ANT1 en el menú de SET UP bajo PROG CNLS.
2. Presione el botón de **TV/VIDEO** en el control remoto para seleccionar la entrada de vídeo (VIDEO 1, VIDEO 2, etc.) que está conectada a su videocasetera.
3. Comience el vídeo.

Opción B

1. Seleccione ANT2 en el menú de SET UP bajo PROG CNLS.
2. Sintonice su televisión al canal 3 ó 4, dependiendo de su Videocasetera.
3. Comience el vídeo.

Conexión de la Videocasetera (cont.)

Grabando un programa de televisión

Procedimiento

- ❑ Opción A (Grabando y viendo el mismo programa)
 1. Seleccione ANT2 en el menú de SET UP bajo PROG CNLS.
 2. Sintonice su televisión al canal 3 ó 4, dependiendo de su videocasetera.
 3. Usando la videocasetera, sintonice el programa de televisión que desea grabar.
 4. Comience a grabar.
- ❑ Opción B (Grabando un programa mientras se ve otro programa)
 1. Seleccione ANT1 en el menú de SET UP bajo PROG CNLS.
 2. Presione el botón de **TV/VIDEO** en el control remoto para seleccionar la entrada de video (VIDEO 1, VIDEO 2, etc.) que está conectada a su videocasetera.
 3. Usando la videocasetera, sintonice el programa de televisión que desea grabar.
 4. Comience a grabar.
 5. Presione el botón de **TV/VIDEO** en el control remoto para regresar a la modalidad de PTV.
 6. Sintonice su televisión al programa de televisión que desea ver.

Conexión del Decodificador de Cable

(para los modelos CT-F2931/X, CT-F2941L, CT-F3431/X, CT-F3441L, CT-27SX31/U, CT-32SX31/U, y CT-36SX31/U.)

Siga este diagrama cuando conecte su televisión solamente a un decodificador de cable.

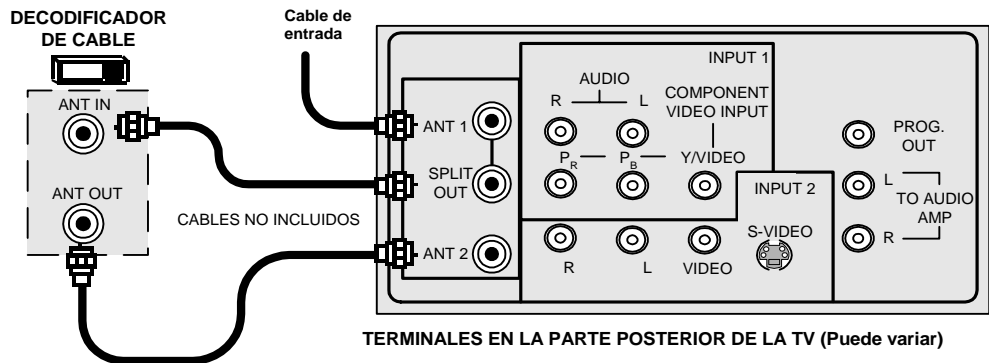

Nota: El control remoto debe ser programado con los códigos que se incluyen para operar el decodificador de cable. Vea Programación del Control Remoto en la **Guía de Referencia Rápida para el Control Remoto**.

Viendo un Canal de Cable Premium (codificado)

Procedimiento

1. Seleccione ANT2 en el menú de SET UP (Ajuste) bajo PROG CNLS (Programación de Canales).
2. Sintonice la televisión al canal 3.
3. Usando el decodificador de cable, sintonice el canal de cable premium que desea ver.

Nota: Para usar funciones especiales tales como *Canales Favoritos* y *Títulos de Canal* (vea la sección de *Funciones Especiales para más información*), ANT1 debe estar seleccionada en el menú de SET UP bajo PROG CNLS.

Conexiones del Decodificador de Cable y Videocastera

(para los modelos CT-F2931/X, CT-F2941L, CT-F3431/X, CT-F3441L, CT-27SX31/U, CT-32SX31/U, y CT-36SX31/U.)

Siga este diagrama cuando conecte su televisión tanto a una videocasetera como a un decodificador de cable.

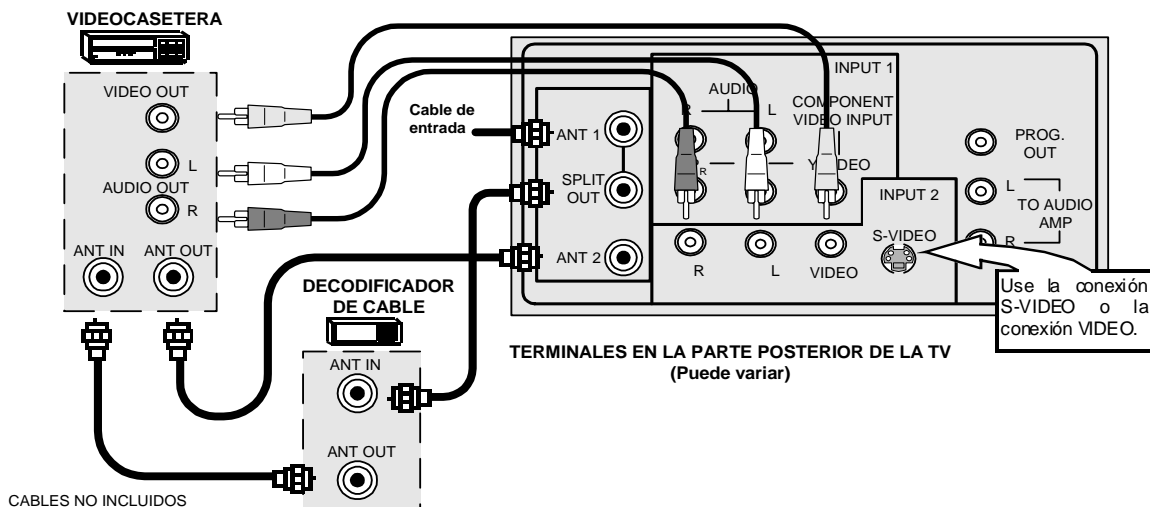

Nota: El control remoto debe ser programado con los códigos que se incluyen para operar la videocasetera y decodificador de cable (caja de cable). Vea Programación del Control Remoto en la *Guía de Referencia Rápida para el Control Remoto*.

Viendo un canal de cable premium (codificado)

Procedimiento

1. Seleccione ANT2 en el menú de SET UP (Ajuste) bajo PROG CNLS (Programación de canales).
2. Sintonice la televisión al canal 3.
3. Usando el decodificador de cable, sintonice al canal de cable premium que desea ver.

Nota: Para usar la funciones especiales tales como *Canales Favoritos* y *Títulos de canal* (vea la sección de *Funciones Especiales* para más información), ANT1 debe estar seleccionada en el menú de SET UP bajo PROG CNLS.

Grabando un canal de cable premium (codificado)

Procedimiento

1. Seleccione ANT2 en el menú de SET UP bajo PROG CNLS.
2. Presione el botón **TV/VIDEO** en el control remoto para seleccionar la entrada de vídeo (VIDEO 1, VIDEO 2, etc) que está conectada con su videocasetera.
3. Encienda la videocasetera.
4. Sintonice la videocasetera al canal 3 o 4, dependiendo de su videocasetera.
5. Usando el decodificador de cable, sintonice al canal de cable premium que desea grabar.
6. Comience a grabar.

Nota: Para ver un canal diferente mientras graba:

- Seleccione ANT1 en el menú de SET UP bajo PROG CNLS.
- Presione el botón **TV/VIDEO** en el control remoto para seleccionar la modalidad de televisión.
- Sintonice la televisión a un programa de televisión (excepto otro canal de cable premium).

Conexión de Salida del Programa (PROG. OUT)

(para los modelos CT-F2931/X, CT-F2941L, CT-F3431/X, CT-F3441L, CT-27SX31/U, CT-32SX31/U, y CT-36SX31/U.)

Para visualizar en la Televisión el Video y el Audio con equipo opcional de vídeo conéctese a las terminales PROG.OUT en la parte posterior de la Televisión.

Nota: Cuando conecte señal de video compuesto a la entrada de video 1, y esta sea la imagen principal, la señal de salida del conector PROGRAM OUT sera sin color.

Procedimiento

1. Conecte el equipo opcional de video a las terminales PROG OUT y TO AUDIO AMP R/L.
 2. El despliegado de terminal PROG. OUT es el mismo que el despliegado en pantalla.
- Véase el manual de equipo opcional para instrucciones acerca del grabado y monitoreo.

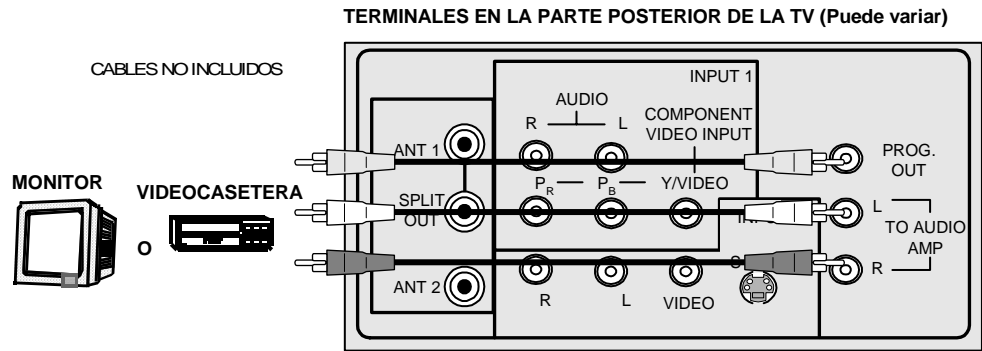

Sonido / TO AUDIO AMP

Conecte a la terminal de entrada del AMP (amplificador) de sonido externo para escuchar el sonido en sistema estéreo.

Nota: Las terminales TO AUDIO AMP no pueden ser usadas directamente para bocinas externas.

Ajustes de Sonido (Audio)

1. Seleccionar ALTAVOCES SI en el menú de SONIDO (AUDIO).
2. Ajuste el volumen del AMP (amplificador) al mínimo.
3. Ajuste el volumen de la Televisión al nivel deseado.
4. Ajuste el volumen del AMP hasta igualar el de la Televisión.
5. Seleccionar ALTAVOCES NO&VAO en el menú de SONIDO (AUDIO).
6. Ahora puede seleccionar el volumen, y el silencio, usando los controles de la Televisión.

Nota: En NO&FAO el audio se controla mediante el control de volumen del sistema del amplificador externo.

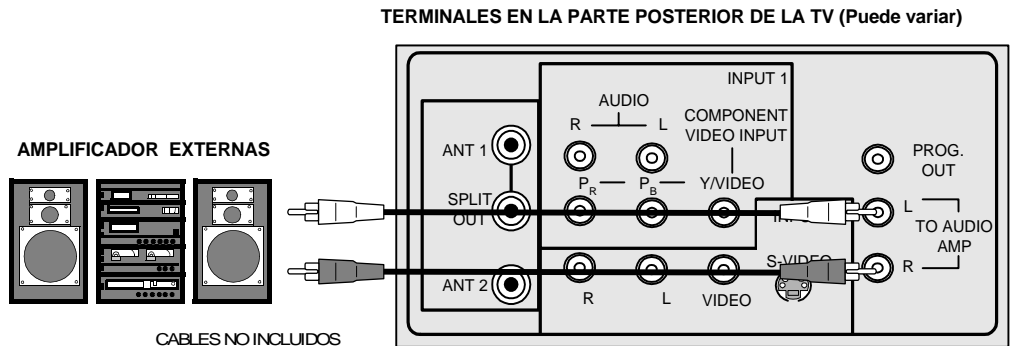

Conexión del Decodificador de Televisión Digital (DTV-STB)

Utilice este diagrama para conectar el decodificador de Televisión Digital Panasonic (DTV-STB) a su Televisor.

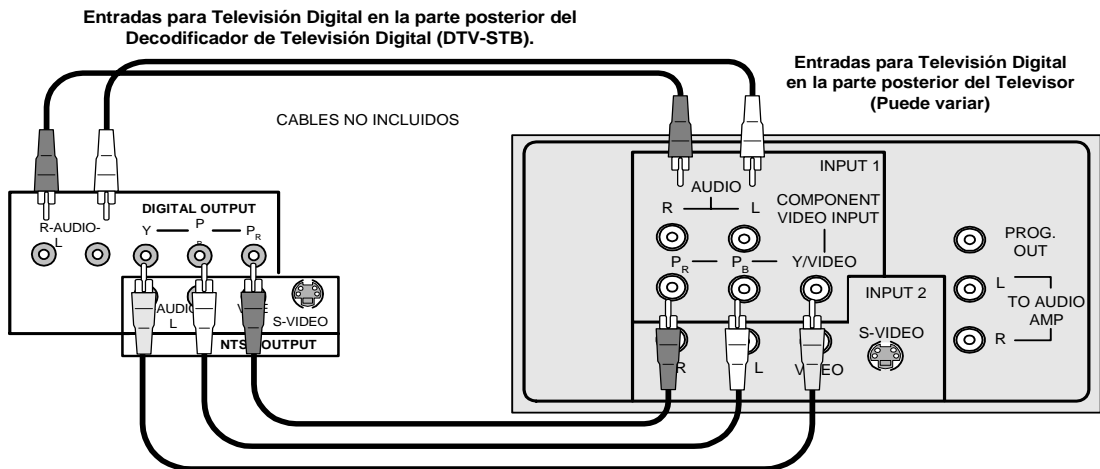

Notas:

- ❑ El televisor tiene un grupo de entradas de video compuesto, que tiene tres entradas: Y, P_B y P_R. Las entradas separadas para las señales compuestas de color, proveen una mejor separación de luminancia y color. Utilice las entradas de audio compuesto; Izquierda (L) y Derecha (R) para conectar las salidas de audio de su Decodificador de Televisión Digital Panasonic (DTV-STB).
- ❑ Seleccione el modo de salida para formato **480i** del DTV-STV. El televisor solo puede recibir señales en formato **480i**.

Operación de Imagen en Imagen (IDI)

(para los modelos CT-F2931/X, CT-F2941L, CT-F3431/X, CT-F3441L, CT-27SX31/U, CT-32SX31/U, y CT-36SX31/U.)

Esta televisión incluye la característica de Imagen en Imagen con un sintonizador dual. Esto le permite ver dos (2) transmisiones en vivo al mismo tiempo con o sin una fuente de vídeo externa tal como videocasetera, decodificador de cable, etc.

Operación Básica de IDI

Procedimiento

Presione el botón **PIP** en el control remoto para desplegar el recuadro *IDI* en pantalla.

Nota: *El Audio es sólo de la Imagen Principal.*

1. Escoja canales para el recuadro *IDI* presionando el botón **PIP CHANNEL** (Canales de IDI) arriba/abajo en el control remoto.
2. Escoja canales para la *Imagen Principal* presionando los botones **CH** (Canal) arriba/abajo o usando el teclado numérico.

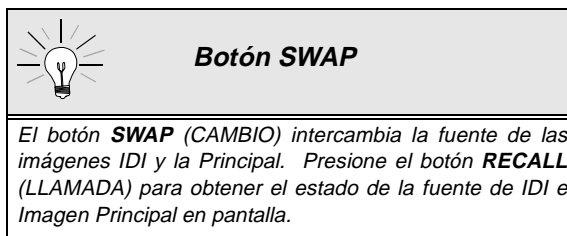

Operación de IDI con un Decodificador de Cable

(Vea pagina 11 para conexiones)

Procedimiento

- Para ver canales de cable premium a través del decodificador de cable en la *Imagen Principal*:

Nota: *Use este procedimiento si desea ver canales de cable premium en la Imagen Principal mientras ve un programa de televisión o vídeo en el recuadro de IDI.*

1. Seleccione ANT2 en el menú de SET UP (Ajuste) bajo PROG CNLS (Programación de canales).
2. Sintonice la televisión al canal 3.
3. Presione el botón **PIP** en el control remoto para desplegar el recuadro de *IDI* en pantalla.

Nota: *El Audio es sólo de la Imagen Principal.*

4. Verifique que su decodificador de cable esté Encendido.
5. Escoja canales para la *Imagen Principal* sintonizando su decodificador de cable.
6. Escoja canales para el recuadro de *IDI* presionando el botón **TV** en el control remoto y usando los botones **PIP CHANNEL** arriba/abajo.

Nota: *La función de SWAP no está disponible cuando se usa el decodificador de cable para sintonizar canales. Si su decodificador de cable tiene salida de vídeo puede ser conectada a la televisión, para permitirle usar todas las funciones de IDI. (Sintonice el IDI a la entrada de vídeo conectada a su decodificador de cable).*

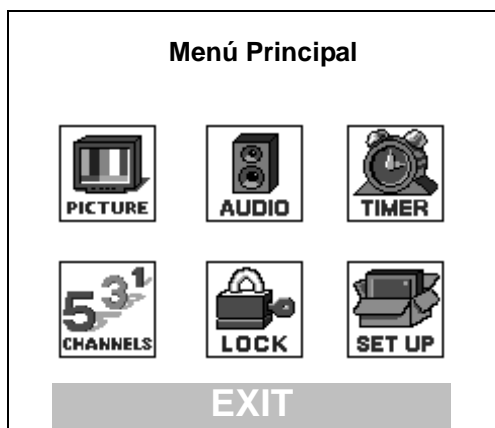

Procedimiento

1. Presione el botón **ACTION** en el control remoto para desplegar el menu principal.
2. Presione los botones de **CH ▲▼** y **VOL ◀▶** para seleccionar el icono deseado.
3. Presione **ACTION** para desplegar las funciones y submenus del icono seleccionado.
4. Presione **CH ▲▼** para seleccionar las funciones del icono seleccionado.
5. Presione **VOL ▶** para acceder los submenus.
6. Presione los botones de **CH ▲▼** para seleccionar el submenu deseado.
7. Presion **VOL ◀▶** para seleccionar o ajustar un submenu.
8. Presione **ACTION** repetidamente en el control remoto para salir de los menus.

Botones del Control Remoto

Botones para Accesar Opciones

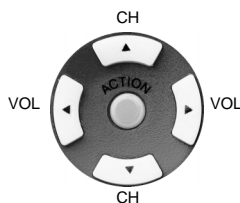

Guía del Control Remoto

La Guía de Referencia Rápida para el Control Remoto, se encuentra en el paquete proporcionado con la TV.

Tabla de Características del Menu Principal



MENU	DESCRIPCIÓN
	AJUSTE
IDIOMA	<input type="checkbox"/> Seleccione menús de Inglés, Español, o Francés.
PROG CNLS (Programación de Canales)	<input type="checkbox"/> MODO - Seleccione Cable o Televisión. Vea la sección de Instalación en su manual. <input type="checkbox"/> PROGRAMA AUTO - Programación automática de los canales con señal en la memoria. <input type="checkbox"/> PROGRAMA MANUAL - Manualmente incluye o anula canales en memoria.
 (Closed Captioned - Subtítulos)	<input type="checkbox"/> CC EN MUDO - Seleccione C1, hasta C2 para visualizar Subtítulos en pantalla cuando el botón MUTE (MUDO) del control remoto es presionado. <input type="checkbox"/> MODALIDAD CC - Seleccione C1 ó C2 para información transmitida, si está disponible, en un cuadro grande negro.
OTROS AJ (Otros Ajustes)	<input type="checkbox"/> AUTOENCENDIDO - Seleccione SET (AJUSTE) para encender la televisión al mismo tiempo que la Caja del Cable u otros componentes, ó seleccione NO. <input type="checkbox"/> CANAL INFO - Seleccione SI para desplegar la información cuando cambie de canal. Nota: Presione RECALL para desplegar la INFORMACION DEL CANAL. <input type="checkbox"/> CORR GEOMAGNETICA - Debido al Campo Magnético de cada zona, serán necesarios algunos ajustes (algunos modelos). Ajusta la inclinación del cuadro debido al campo magnético de la tierra en el área (algunos modelos).

Tabla de Características del Menu Principal

MENU	DESCRIPCIÓN
	SONIDO
<p style="text-align: center;">AJ AUDIO (Ajustes de Sonido)</p>	<ul style="list-style-type: none"> <input type="checkbox"/> MODO - Seleccione ESTEREO, SAP (Programa Secundario De Sonido) ó MONO (use MONO cuando la señal de estéreo es débil). <input type="checkbox"/> BAJOS - Aumenta o disminuye la respuesta de los bajos. <input type="checkbox"/> ALTOS - Aumenta o disminuye la respuesta de los altos. <input type="checkbox"/> BALANCE - Enfatiza el volumen del altavoz DERECHO / IZQUIERDO. <input type="checkbox"/> NORMAL - Reajusta BAJOS, ALTOS y BALANCE a los niveles prefijados de fábrica.
<p style="text-align: center;">OTROS AJ (Otros Ajustes)</p>	<ul style="list-style-type: none"> <input type="checkbox"/> IA SONIDO - Automáticamente ajusta el volumen, para mantener confortable el nivel a escuchar. (El SONIDO IA no está disponible en la modalidad de VIDEO). <input type="checkbox"/> BBE - La tecnología de sonido BBE mejora el entendimiento de los discursos y restaura el rango dinámico de pasajes musicales para proveer un sonido natural sobresaliente.
<p style="text-align: center;">SONIDO ENVOLVENTE</p>	<ul style="list-style-type: none"> <input type="checkbox"/> MODO - Use la función de sonido ambiental para mejorar la respuesta auditiva cuando se escucha una transmisión en estéreo.
<p style="text-align: center;">ALTAVOCES</p>	<ul style="list-style-type: none"> <input type="checkbox"/> SI - Altavoces de la TV funcionan normalmente. <input type="checkbox"/> APAGADAS Y SALIDA DE AUDIO VARIABLE - Altavoces de la TV están apagados, el sonido va de acuerdo al de la Televisión. <input type="checkbox"/> APAGADAS y SALIDA DE AUDIO FIJA - Altavoces de la TV están apagados, el sonido se ajusta sólo con amplificador externo.
	CRONOMETRO
<p style="text-align: center;">AJUSTE DE RELOJ</p>	<ul style="list-style-type: none"> <input type="checkbox"/> Cuando se ajusta, TIME (HORA) aparecerá en pantalla después de presionar el botón de POWER (ENC/APAG), el botón RECALL (LLAMADA), o al cambiar canales .

Tabla de Características del Menu Principal



MENU	DESCRIPCIÓN
<p>APAGADO (Apagado Automático)</p>	<p><input type="checkbox"/> Programe la TV para que automáticamente se apague en 30, 60, ó 90 minutos. Seleccione NO para apagar el cronómetro.</p>
<p>CRONOM</p>	<p><input type="checkbox"/> Programe cronómetros para que enciendan y apaguen automáticamente a la Televisión en la hora, canal y días seleccionados (El reloj debe de estar ajustado a tiempo para poder hacer uso del cronómetro).</p>
<p></p>	<p>IMAGEN</p>
<p>AJ. IMAGEN. (Ajustes)</p>	<p><input type="checkbox"/> COLOR - Ajusta la intensidad del color deseada. <input type="checkbox"/> TINTE - Ajusta los tonos naturales de la piel. <input type="checkbox"/> BRILLO - Ajusta las áreas oscuras para detalles más nítidos. <input type="checkbox"/> CONTRASTE - Ajusta las áreas blancas de la imagen. <input type="checkbox"/> NITIDEZ- Ajusta para dar mejor claridad a los detalles de la silueta. <input type="checkbox"/> NORMAL- Reajusta todas las modificaciones de la imagen a los predispuestos de fábrica.</p>
<p>OTROS AJ. (Otros Ajustes)</p>	<p><input type="checkbox"/> TEMP COLOR - Ajusta la preferencia de color AZUL, ROJO, o NORMAL.</p>
<p></p>	<p>CANALES</p>
<p>TITULOS</p>	<p><input type="checkbox"/> MANUAL - Introduzca los números de los canales y sus títulos/siglas manualmente. <input type="checkbox"/> PONGA TITULO (SIGLAS) - Ponga título a las entradas de video desplegadas en pantalla y conexiones opcionales de equipo.</p> <p>Nota: <i>Este televisor tiene una función que permite evitar la visualización de alguna de las entradas de video cuando presione TV/VIDEO en el control remoto.</i></p>

Tabla de Características del Menu Principal

MENU	DESCRIPCIÓN
	<p>BLOQUEO</p>
<p>MODO</p>	<p><input type="checkbox"/> Active el bloqueo en Todos, Canales o Juego con un código secreto.</p> <p>Nota: Para más información acerca de programas vea el manual V-CHIP Guía de los Padres incluido en el paquete de la televisión.</p>
<p>TIEMPO</p>	<p><input type="checkbox"/> Seleccione la duración del bloqueo (12, 24, 48 horas o SIEMPRE).</p>

Funciones Especiales

Ajuste

IDIOMAS

En el menú de SET UP (AJUSTE) bajo IDIOMA/LANGUE seleccione el idioma del menú ENGLISH (Inglés), ESPAÑOL o FRANCAIS (Francés).

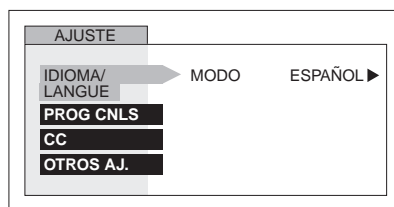

PROG CNLS (Programación de Canales)

En el menú de SETUP bajo PROG CNLS seleccione:

- MODE para seleccionar la modalidad de TV (antena) o CABLE dependiendo de la fuente de la señal.
- PROGRAMA AUTO para programar automáticamente todos los canales con señal.
- PROGRAMA MANUAL para manualmente incluir o borrar canales.

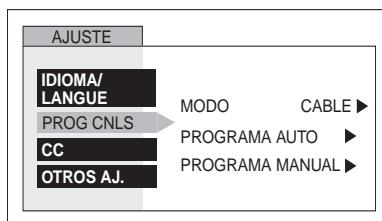

CC (Subtítulos)

Esta televisión tiene un decodificador ingrado que despliega subtítulos en pantalla. Permite al usuario leer el diálogo de un programa de televisión o otra información. El programa visto debe incluir la modalidad de subtítulos para que esta función opere.

En el menú de SET UP (AJUSTE) bajo CC seleccione:

- CC EN MUDO para seleccionar C1, hasta C2 para visualizar Subtítulos en pantalla cuando el botón MUTE (MUDO) del control remoto es presionado.
- MODO CC para seleccionar C1 ó C2 para información transmitida, si está disponible, en un cuadro grande negro.

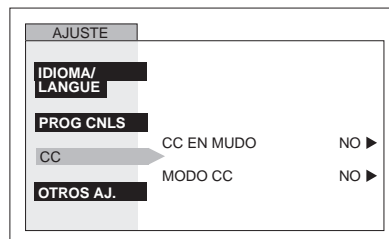

Otros Aj.

- AUTOENCENDIDO - Seleccione SET (AJUSTE) para encender la televisión al mismo tiempo que la Caja del Cable u otros componentes, ó seleccione NO.
- CANAL INFO. - Seleccione SI para desplegar la información cuando cambie de canal.
- CORR GEOMAGNETICA - Debido al Campo Magnético de cada zona, serán necesarios algunos ajustes (para los modelos CT-F3431, CT-F3431X, CT-F3441L, CT-32SX31/U, y CT-36SX31/U). Ajusta la inclinación del cuadro debido al campo magnético de la tierra en el área. (Para los modelos CT-F2911/X, CT-F2921L, CT-F2931/X, CT-F2941L, CT-27SX11/U y CT-27SX31/U.)

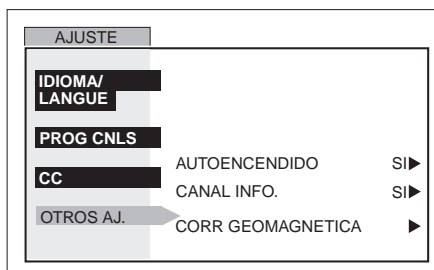

Menú del Corrección Geomagnética

(Para los modelos CT-F3431, CT-F3431X y CT-F3441L, CT-32SX31/U, y CT-36SX31/U)

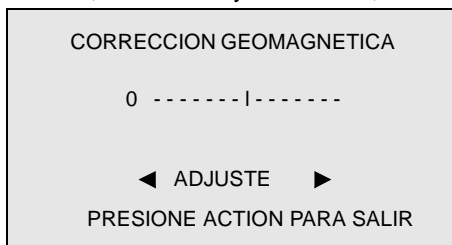

(Para los modelos CT-F2911/X, CT-F2921L, CT-F2931/X, CT-F2941L, CT-27SX11/U y CT-27SX31/U.)

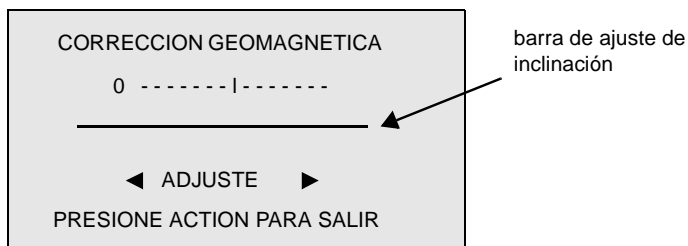

Nota: Corrección Geomagnética puede requerirse al momento de hacer los ajustes iniciales o cuando el TV se ha movido de lugar.

Procedimiento

- En el menú de SETUP, bajo OTROS AJ seleccione CORR. GEOMAGNETICA.
- Presione el botón ► para desplegar el sub-menú de Corrección Geomagnética.
- Presione el botón ◀ ó ▶ hasta que la decoloración desaparezca. (para los modelos CT-F3431, CT-F3431X, CT-F3441L, CT-32SX31/U, y CT-36SX31/U.)
- Presione el botón ◀ ó ▶ para ajustar la barra del ajuste de la inclinación paralela al fondo del marco. (para los modelos CT-F2911/X, CT-F2921L, CT-F2931/X, CT-F2941L, CT-27SX11/U, y CT-27SX31/U.)

CRONOMETRO

Apagado

En el menú de TIMER, seleccione APAGADO para poder apagar la Televisión en 30, 60 ó 90 minutos. Seleccione NO para desactivar el CRONOMETRO.

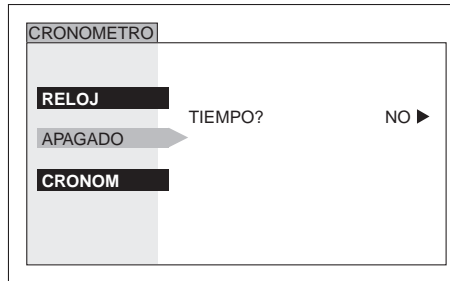

CRONOM

En el menú de TIMER seleccione cronómetros, CRONOM para encender o apagar la Televisión a la hora seleccionada de un canal seleccionado, en los días seleccionados.

Nota: La HORA debe anotarse en el menú de RELOJ para que las funciones del CRONOMETRO funcionen.

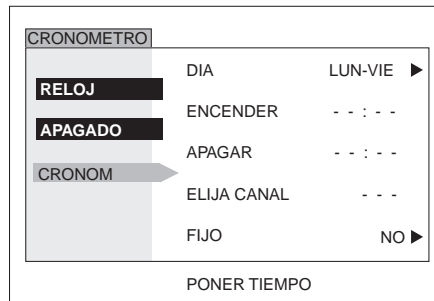

Apagado después de 90 minutos

La Televisión se apaga automáticamente después de 90 minutos cuando se encendió con el CRONÓMETRO. Si se selecciona APAGAR o si se presiona una tecla, el apagado automático de 90 minutos se cancela.



Activación del CRONÓMETRO

El CRONOMETRO está activo cuando la Televisión está apagada o encendida. La Televisión cambiará al canal seleccionado a la hora seleccionada según se anotó en el CRONOMETRO.

Imagen Ajustes

En el menú de PICTURE (Imagen) bajo AJ. IMAGEN seleccione:

- COLOR - Ajusta la intensidad del color deseada.
- TINTE - Ajusta los tonos naturales de la piel.
- BRILLO - Ajusta las áreas oscuras para detales más nítidos.
- CONTRASTE - Ajusta las áreas blancas de la imagen.
- NITIDEZ - Ajusta para dar mejor claridad a los detalles de la silueta.
- NORMAL - Reajusta todas las modificaciones de la imagen a los predispuestos de fábrica.

Nota: *Los ajustes de Video pueden hacerse para cada entrada de Video de manera independiente.*

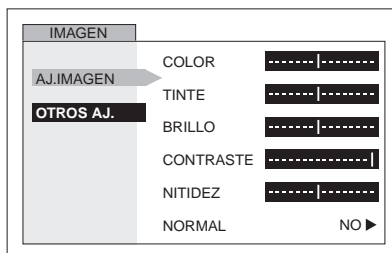

Otros Ajustes

En el menú de PICTURE (Imagen) bajo OTROS AJ. seleccione:

- TEMP COLOR (temperatura) para aumentar o disminuir el rojo y el azul para acomodarse a las preferencias personales.

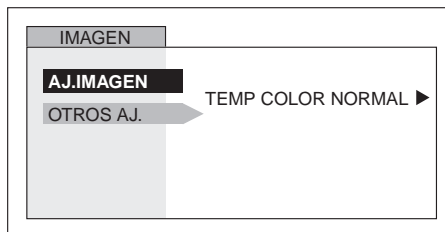

CANALES

Título

En el menú de CHANNELS bajo TITULO seleccione:

- MANUAL para introducir los números y títulos manualmente.
- PONGA TITULO para clasificar las conexiones de entrada de vídeo que se visualizan en la pantalla.

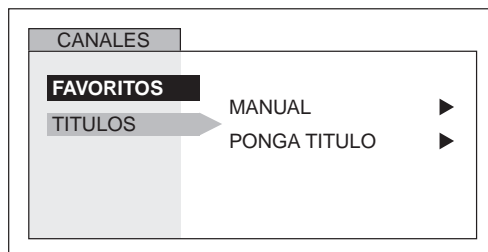

Funcion Para Cancelar Entradas De Video

Este televisor tiene una función que permite evitar la visualización de alguna de las entradas de video cuando presione TV/VIDEO en el control remoto.

- Seleccione la entrada de video que quiera bloquear (VIDEO1, VIDEO2 o VIDEO3).
- Para activar la función de Cancelar, presione el botón de volumen menos con el cursor en el primer caracter.

Nota: Para desactivar la función, presione el botón de volumen mas, con el cursor en el primer caracter

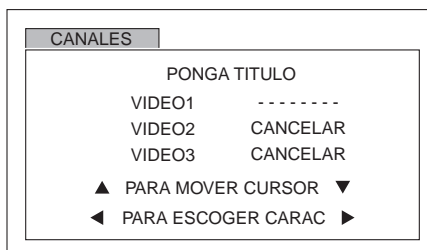

BLOQUEO

MODO

Para usar las opciones de BLOQUEO:

- ELIJA CODIGO - Use el teclado numérico para introducir un código secreto de cuatro dígitos. Después de introducir su código por primera vez, el mensaje en pantalla cambia a CAMBIAR CODIGO.

Nota: Use un código que sea fácil de recordar y escríbalo en un lugar seguro.

En el submenú de MODO seleccione:

BLOQUEO para seleccionar:

- NO - Para apagar la función de bloqueo.
- TODOS- Para bloquear todos los canales y entradas de vídeo.
- CANAL - Para bloquear hasta cuatro canales de su elección.
- JUEGO - Para bloquear los canales 3, 4 y las entradas de vídeo.

PROGRAMAS* - Para usar clasificaciones en programas y vídeos.

CAMBIAR CODIGO - Para cambiar su código secreto de cuatro dígitos.

Nota: Si en la opción de CAMBIAR CÓDIGO se introduce un código diferente al usado previamente, el código nuevo se convierte en el código controlador.

Presione el botón ACTION (ACCION) para regresar al submenú, seleccione TIEMPO para seleccionar la duración del bloqueo (12, 24, 48 horas o SIEMPRE).

Nota: Sea cuidadoso al seleccionar SIEMPRE. Si siempre está seleccionado, y usted olvida su código secreto la televisión deberá ser atendida por un técnico calificado para limpiar el ajuste del bloqueo.

Presione el botón ACTION (ACCION) para regresar a los submenús, y salir de los menús.

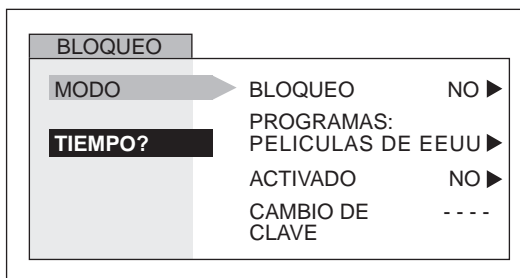















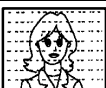

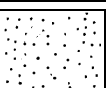

Nota: Si JUEGO, CANAL o TODO está seleccionado, y si una de las entradas de vídeo o de los canales bloqueados es seleccionado, el mensaje PG (Protección de los Padres) se mostrará en la esquina superior derecha de la pantalla de la televisión.

Desactive BLOQUEO al introducir nuevamente su código secreto de cuatro dígitos y seleccionando BLOQUEO NO.

***Para más información acerca de programas vea el manual V-CHIP Guía de los Padres incluido en el paquete de la televisión.**

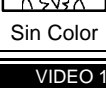
Cuadro de Localización de Fallas

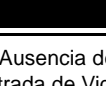
Antes de solicitar servicio, establezca los síntomas y lleve a cabo las siguientes posibles soluciones.

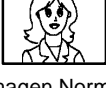
SONIDO	IMAGEN	Soluciones
 Sonido Ruidoso	 Imagen Moteada	Ajuste la Ubicación y / o Conexión de la Antena
 Sonido Ruidoso	 Imagen Múltiple	Ajuste la Ubicación y la Conexión de la Antena Verifique el Cable de Entrada de la Antena
 Sonido Ruidoso	 Interferencia	Aleje la TV de los Aparatos Electrodomésticos, Luces, Vehículos y Equipo Médico
 Sin Sonido	 Imagen Normal	Aumente el Volumen Revise Mute (MUDO) Revise en el Menú de Audio: ALTAVOCES SI Cambie el Canal
 Sonido Ruidoso	 Sin Imagen	Ajuste apropiadamente la modalidad de TV o del Cable Verifique los Cables de la Antena
 Sin Sonido	 Sin Imagen/sin IDI	Verifique que el Cable de Corriente este Enchufado a una toma de Corriente Activa Ajuste los Controles de Brillo y Audio Cambie el Canal Verifique las Conexiones del Cable Programa otra vez el Control Remoto Verifique la Operación de la Segunda Fuente de Video
 Sonido Normal	 Sin Color	Ajuste el Color Cambie el Canal
 Sonido Normal	 Ausencia de entrada de Video	Desactive la función de Skip en el menú de Canales
 Sonido Erróneo	 Imagen Normal	Verifique en el menú de AUDIO que el Ajuste se encuentre en Estéreo o Mono, no en SPA
 Sonido Normal	 Imagen Normal	Reemplace las Pilas del Control Remoto
Operación Intermitente del Control Remoto		

**Panasonic Consumer Electronics Company,
Division of Matsushita
Electric Corporation of America**
One Panasonic Way
Secaucus, New Jersey 07094
www.panasonic.com
(800) 222-4213

Panasonic de Mexico, S.A. de C.V.
Amores No. 1120
Col. Del Valle C.P. 03100
México, D.F.
Tel. (915 ó 015) 488-1000
Fax (915 ó 015) 575-6763, 575-6765

**Panasonic Sales Company,
Division of Matsushita Electric
of Puerto Rico Inc. ("PSC")**
Ave. 65 de Infantería, Km 9.5
San Gabriel Industrial Park
Carolina, Puerto Rico 00985
Tel. (787) 750-4300
Fax (787) 768-2910